

Рис. 5



Рис. 2



Рис. 3

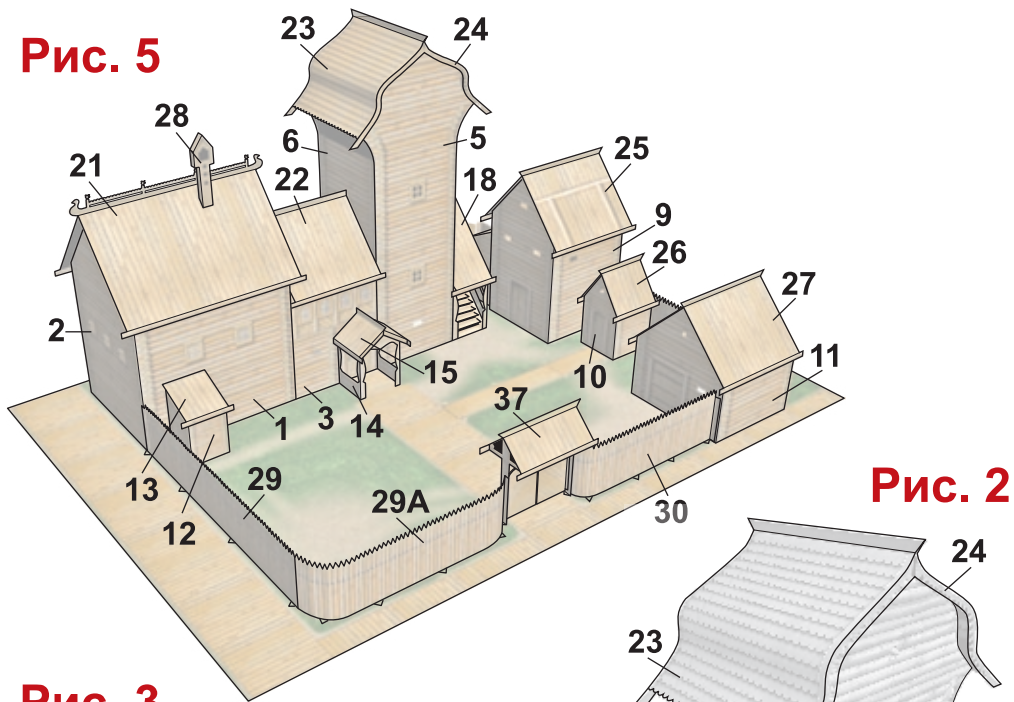

Рис. 6

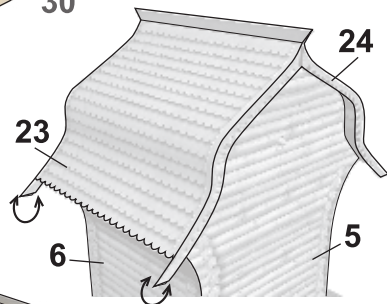

www.mobuka.com

БОЯРСКИЙ ДВОР 1/72

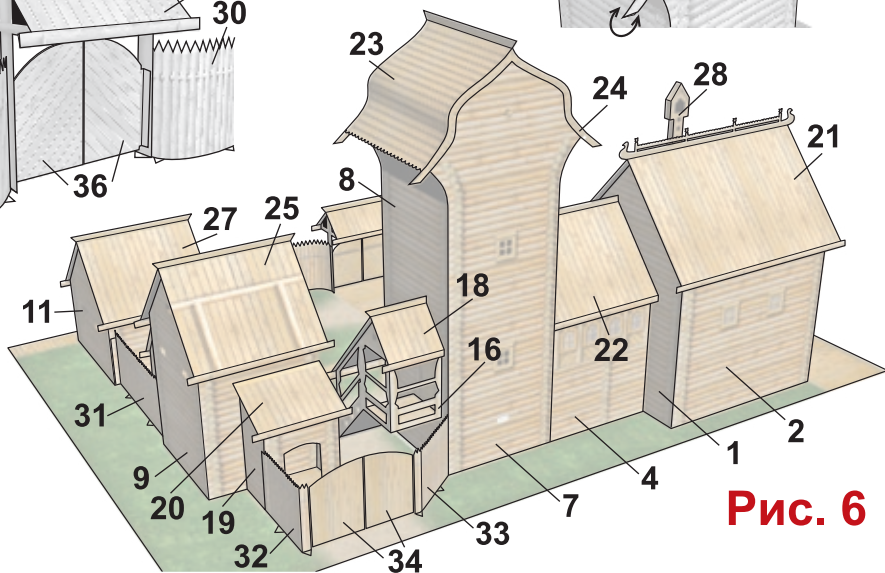
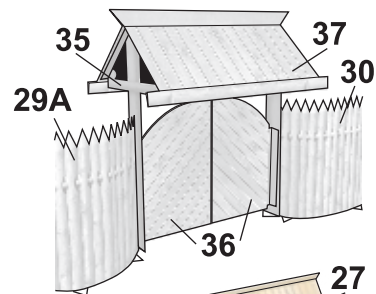
*Распространение, копирование, размещение в сети Интернет,
любое другое использование без разрешения автора -
ЗАПРЕЩЕНО*

*Distribution, copying, placing to networks the Internet, any other
use without the permission of the author - is forbidden*

Деревянная крепость. Двор 12 век.

ПОРЯДОК СБОРКИ МОДЕЛИ

Сборку модели начните с выбора рабочего места. Это должен быть хорошо освещённый стол, поверхность которого желательно защитить листом плотного картона (фанеры, линолеума) от случайного повреждения инструментом или клеем.

Для работы Вам понадобятся: **НОЖНИЦЫ** среднего размера, **ЛИНЕЙКА** (желательно металлическая), **РУЧКА С ПУСТЫМ ШАРИКОВЫМ СТРЕЖНЕМ**

для проведения (продавливания в картоне) линий изгиба, **КЛЕЙ ПВА, ПРИЩЕПКИ** обычные бельевые для прижатия склеиваемых поверхностей, **АКВАРЕЛЬНЫЕ КРАСКИ, КИСТОЧКИ** для клея и красок.

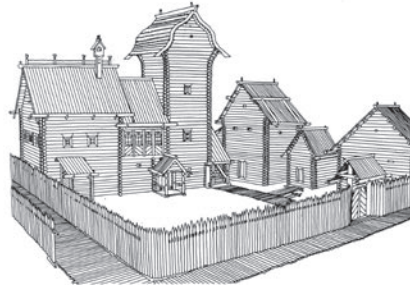

Новгород. Двор Олесия Гречина. Конец 12 века.
Реконструкция Г.В.Борисевича

Разъедините листы. Изучите порядок расположения деталей и порядок сборки. Каждую деталь необходимо подготовить до вырезания. Проведите «пустой» шариковой ручкой по линиям изгиба, вырежьте деталь и придайте ей необходимую форму. Сборку производите в порядке нумерации деталей.

Выровняйте лист-основание (трава и дорожки), по желанию наклейте её на плотный картон.

Детали 1 (Лист 1) и 2 (Лист 1) склейте между собой и приклейте на основание.

Приклеить детали 3 (Лист 3) и 4 (Лист 6).

Склеить из деталей 5 (Лист 2), 6 (Лист 3), 7 (Лист 2) и 8 (Лист 2) башню как на рисунках 5 и 6. Приклеить башню на основание и к деталям 3 и 4.

Детали строений 9 (Лист 4), 10 (Лист 4) и 11 (Лист 5) склейте и приклейте на основание как на рисунках 5 и 6.

Приклеить деталь пристройки 12 (Лист 5) как на рисунке 5.

В детали 13 (Лист 2) (крыша пристройки) согните и склейте нижние полоски (отливы). На рисунке 2 показано как надо склеить такие же полоски с двух сторон крыши на примере детали 27.

В детали 14 (Лист 5) вырезать поля, обозначенные буквой «В». Приклеить 14 к детали 3 и на основание как на рисунке 5.

Деталь крыши крыльца 15 (Лист 5) подготовить как на рисунке 2. Склеить «конёк» вверх и «отливы» снизу по обеим сторонам. Приклеить 15 на 14.

В детали 16 (Лист 5) вырезать поля, обозначенные буквой «В».

В детали 17 (Лист 6) (лестница) вырежьте и отогните ступеньки, наклейте на 16 как на рисунке 1.

Подготовить деталь 18 (Лист 2) (крыша крыльца) так же как крышу 27 на рисунке 2. Приклейте 18 на 16. Вся конструкцию крыльца приклеить к детали 8 на отмеченное место.

В детали пристройки 19 (Лист 4) вырезать поле, обозначенное буквой «В» и приклеить к детали 9 как на рисунке 6. Затем приклеить деталь крыши 20 (Лист 6), склеив в ней (отливы) полоски как на рисунке 2 в детали 27.

Детали крыши 21 (Лист 6) вырезать и склеить в верхней части между собой, в нижней части склеить «отливы» как на рисунке 2 в детали 27. Приклеить крышу к деталям 1 и 2.

Деталь крыши 22 (Лист 7) склеить как на рисунке 2 и приклеить к деталям 3,4,1,6.

Детали крыши 23 (Лист 3) придать форму с помощью круглого карандаша. Наклеить на 23 детали 24 (Лист 1) как на рисунке 4. Наклеить крышу на детали 5, 6,7, 8.

Деталь крыши 25 (Лист 7) подготовить как деталь 27 на рисунке 2 и приклеить на деталь 9.

Деталь крыши 26 (Лист 3) подготовить как деталь 27 на рисунке 2 и приклеить на деталь 10.

Деталь 27 (Лист 7) подготовить и приклеить как на рисунке 2.

Деталь 28 (Лист 6) вырезать заготовку, склеить пополам и вырезать по контуру. Наклеить на крышу 21 как на рисунке 5.

Детали части забора 29 и 29А (Лист 8) вырезать и склеить пополам. Приклеить 29 к 29А. По желанию можно вырезать «зубчики» забора. Наклеить на основание, на отмеченное место как на рисунке 5. Деталь 30 (Лист 8) и 31 (Лист 8) приклеить на отмеченные места как на рисунке 5 и 6.

Перед склеиванием двух половинок детали забора 32 (Лист 3) вставить склеенную деталь 34 (Лист 7) и приклеить на основание как на рисунке 6.

Перед склеиванием двух половинок детали забора 33 (Лист 7) вставить склеенную деталь 34 (Лист 7) и приклеить на основание как на рисунке 6.

Детали 35 (Лист 6) приклеить как на рисунке 3.

Деталь ворот 36 (Лист 7) склеить пополам и приклеить на деталь 35.

Деталь крыши 37 (Лист 6) склеить как деталь 27 на рисунке 2 и приклеить на деталь 35.

Для улучшения внешнего вида, закрасьте акварельной краской стыки деталей.

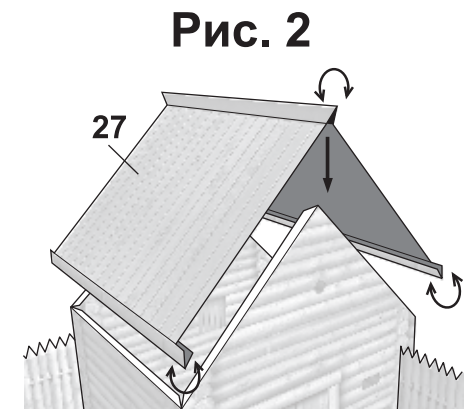
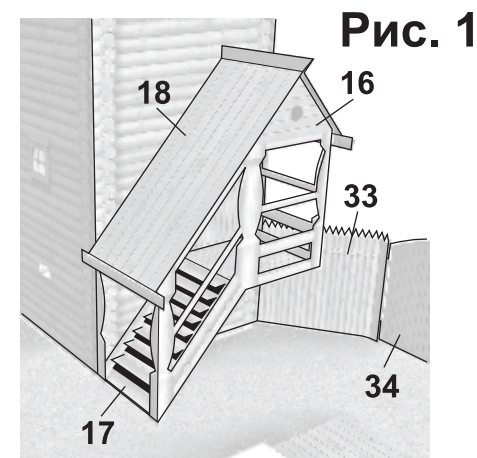

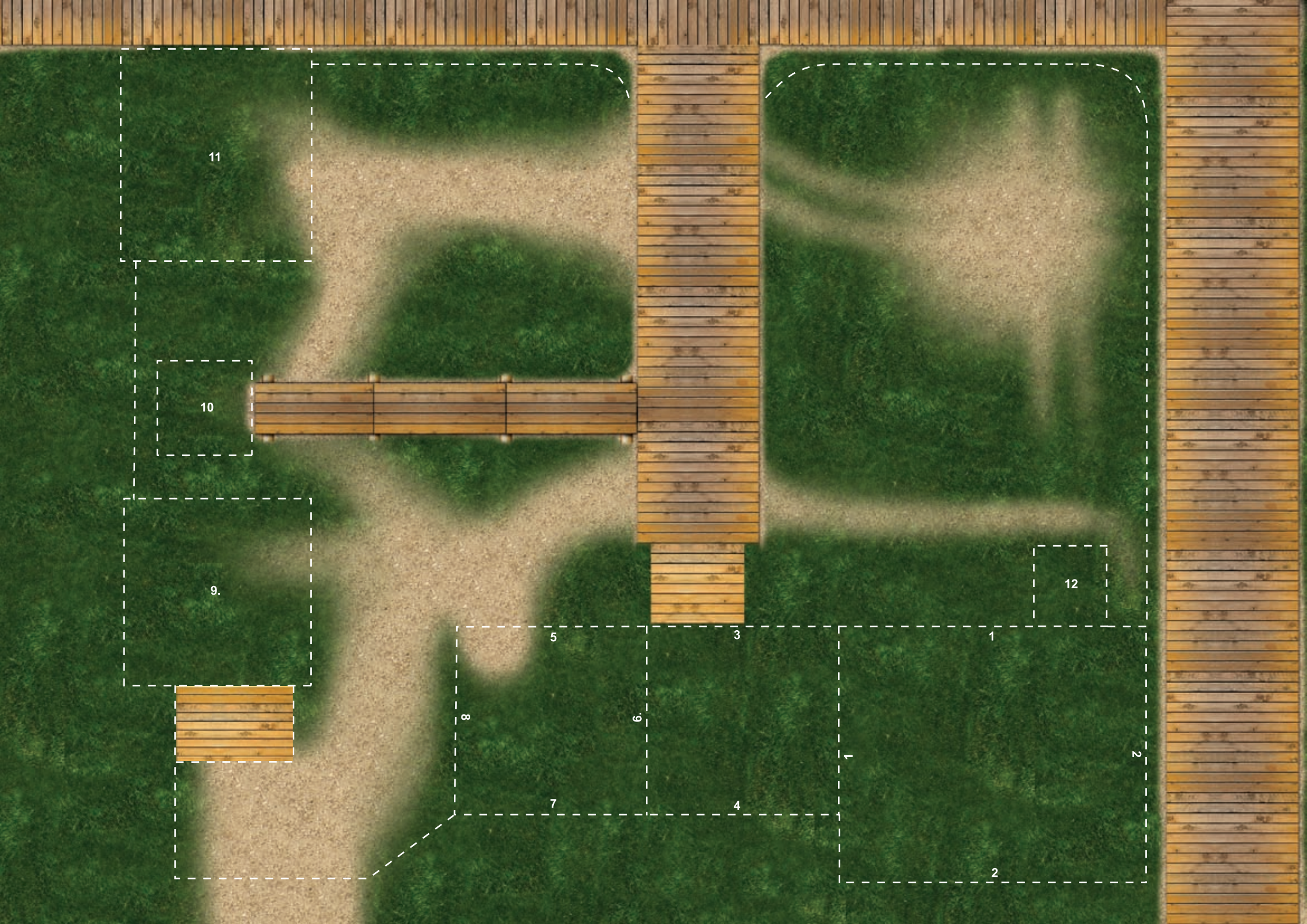

11

10

9.

12

5

3

1

8

6

1

2

7

4

2

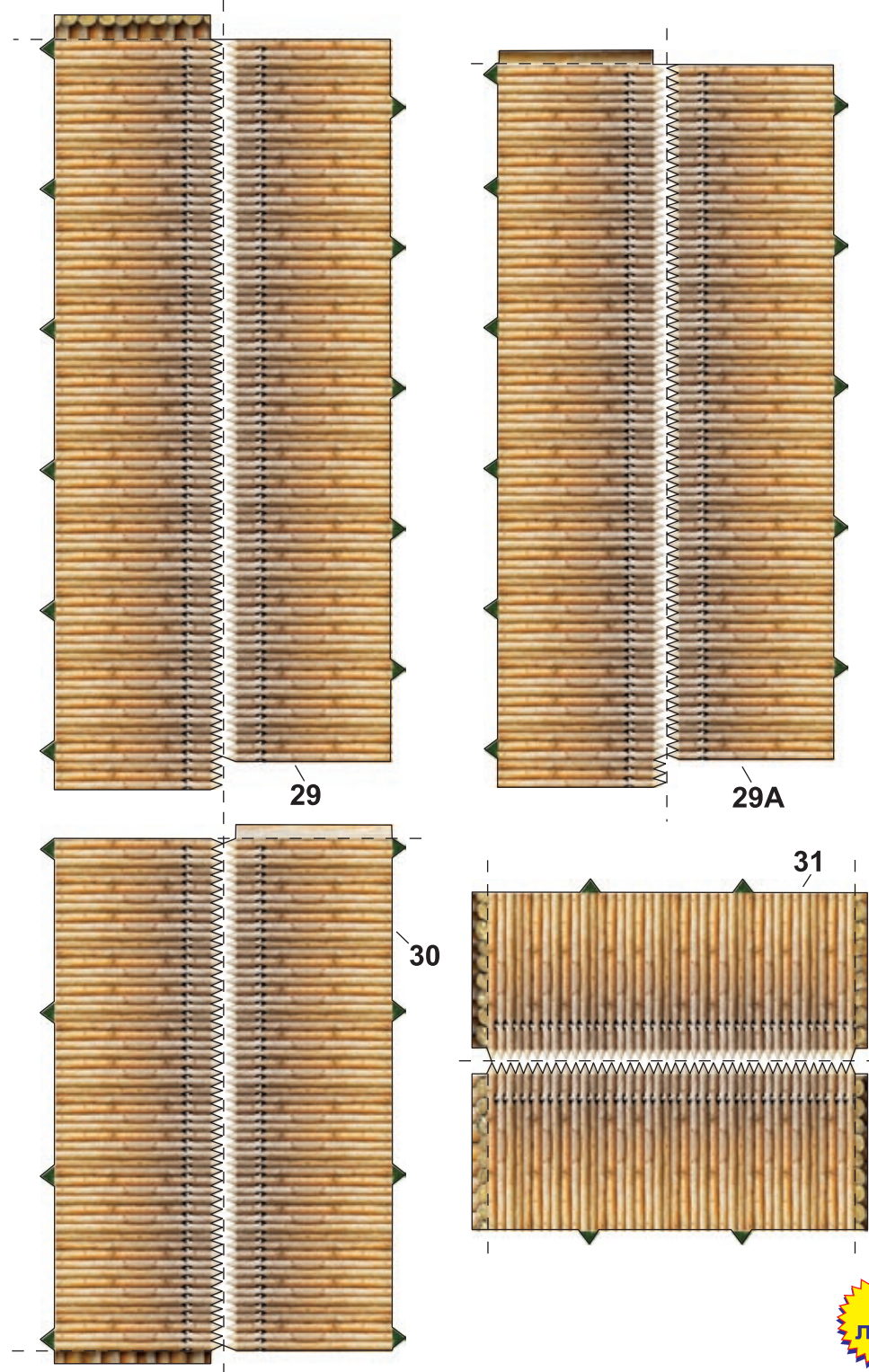
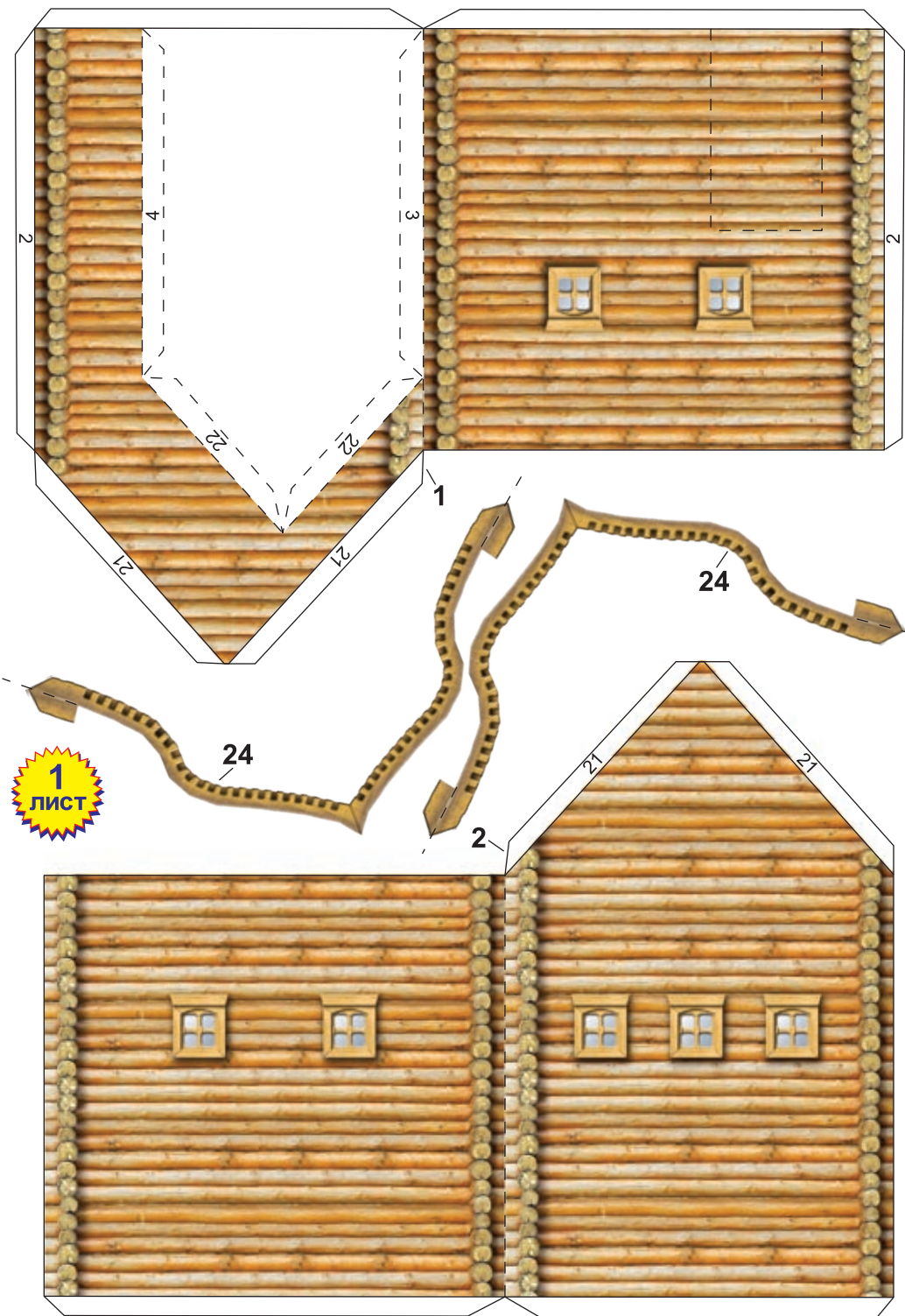

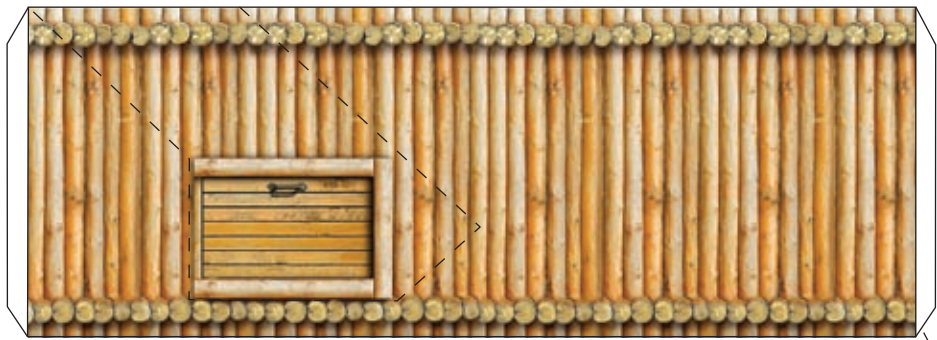

8

2
ЛИСТ

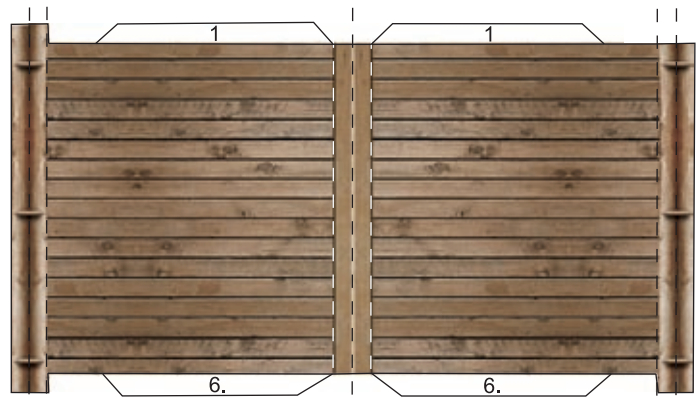
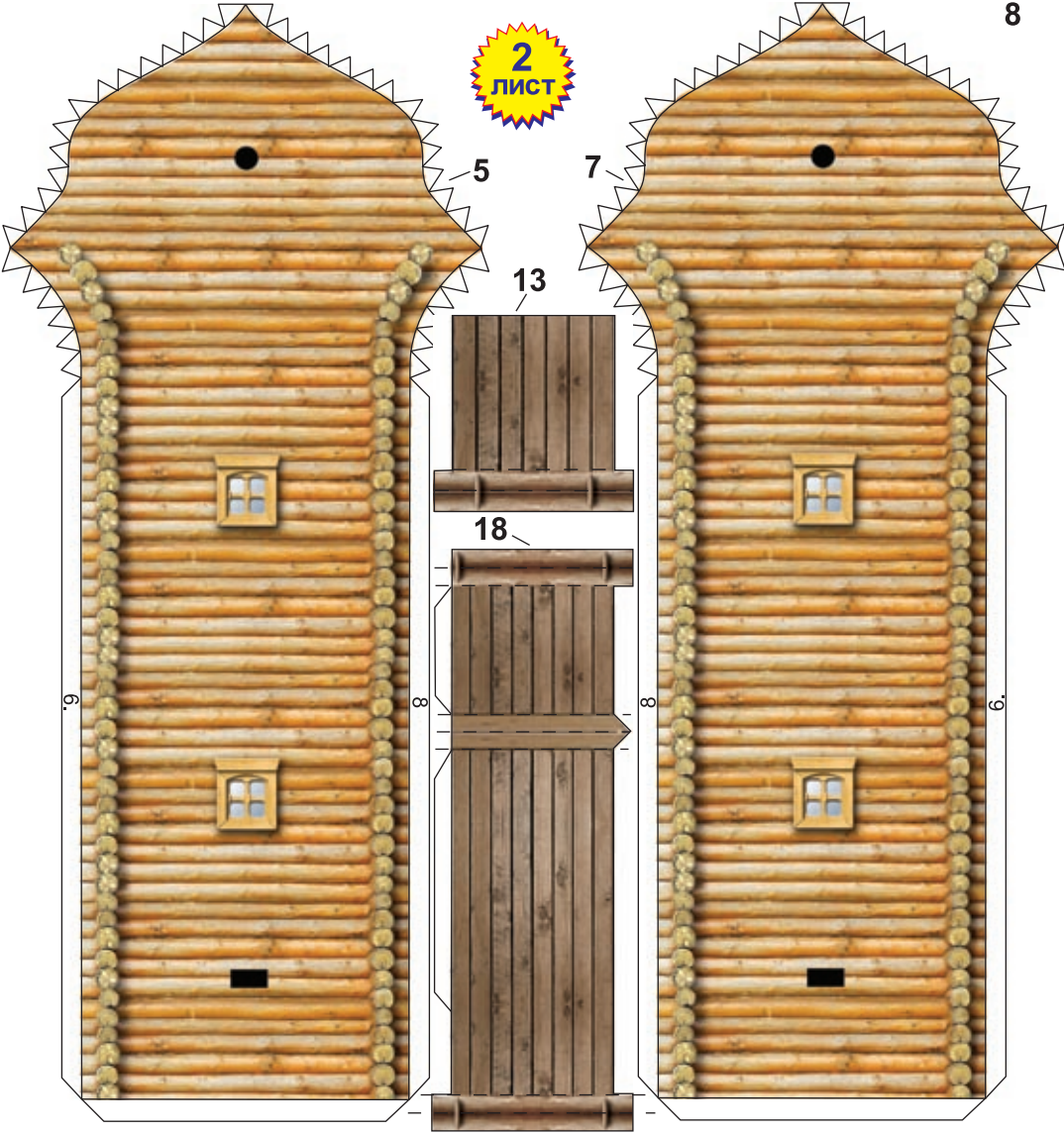

22

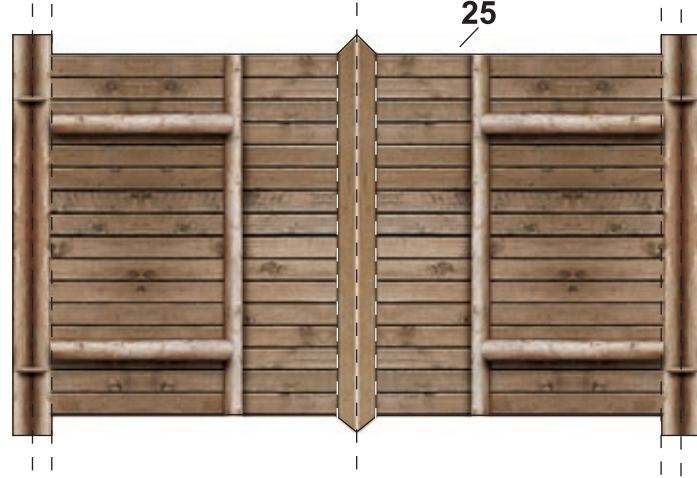

25

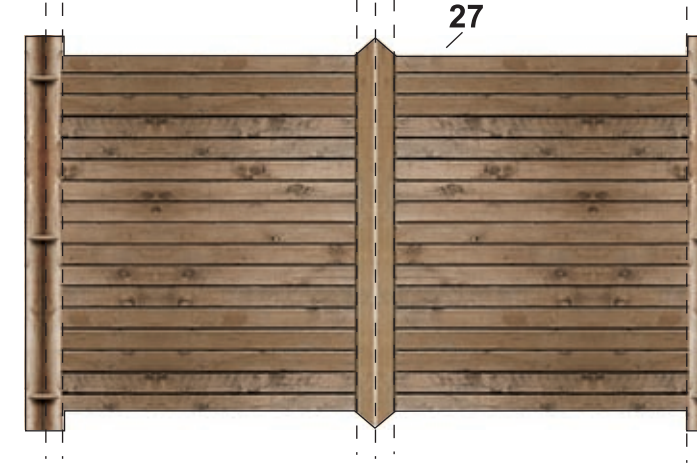

27

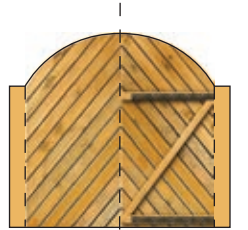

36

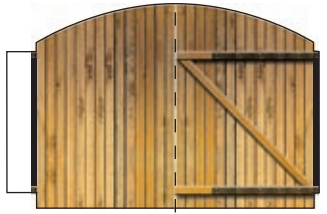
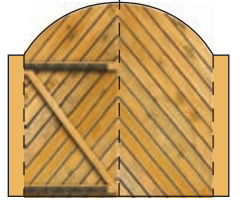

34

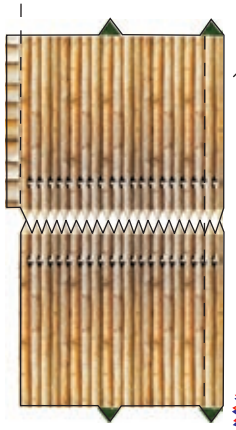

33

7
ЛИСТ

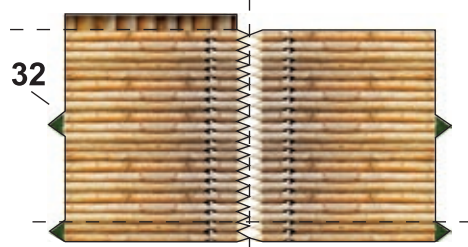
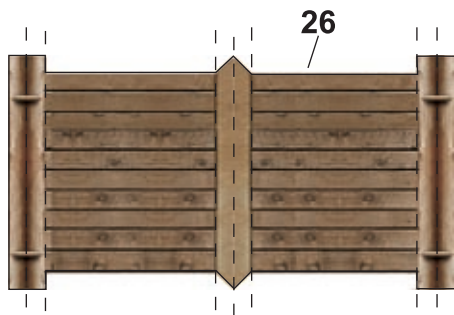
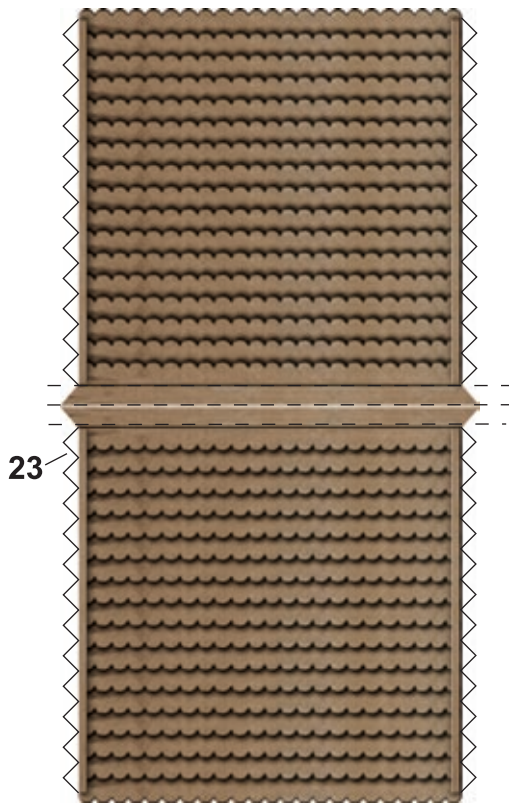
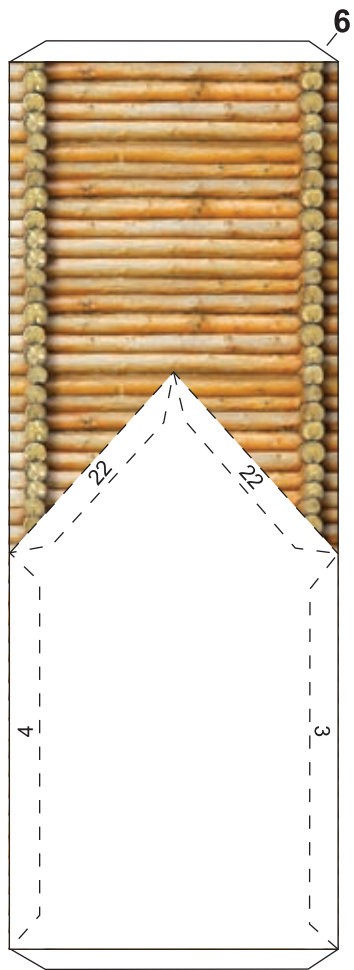
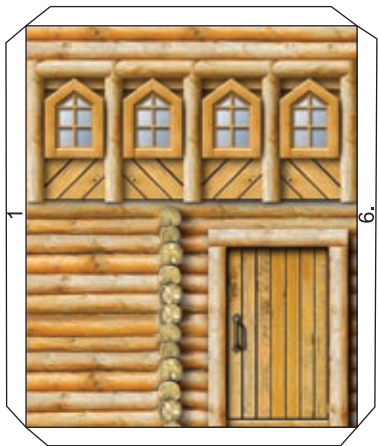

3
ЛИСТ

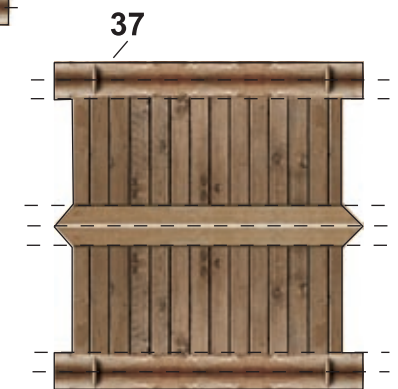
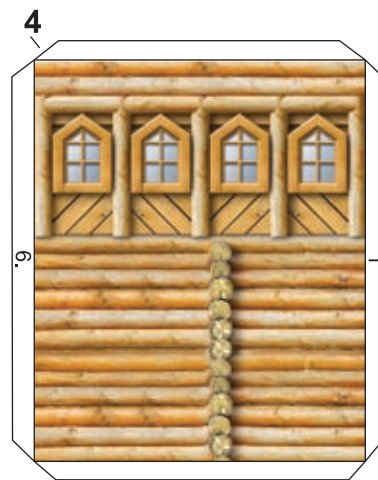
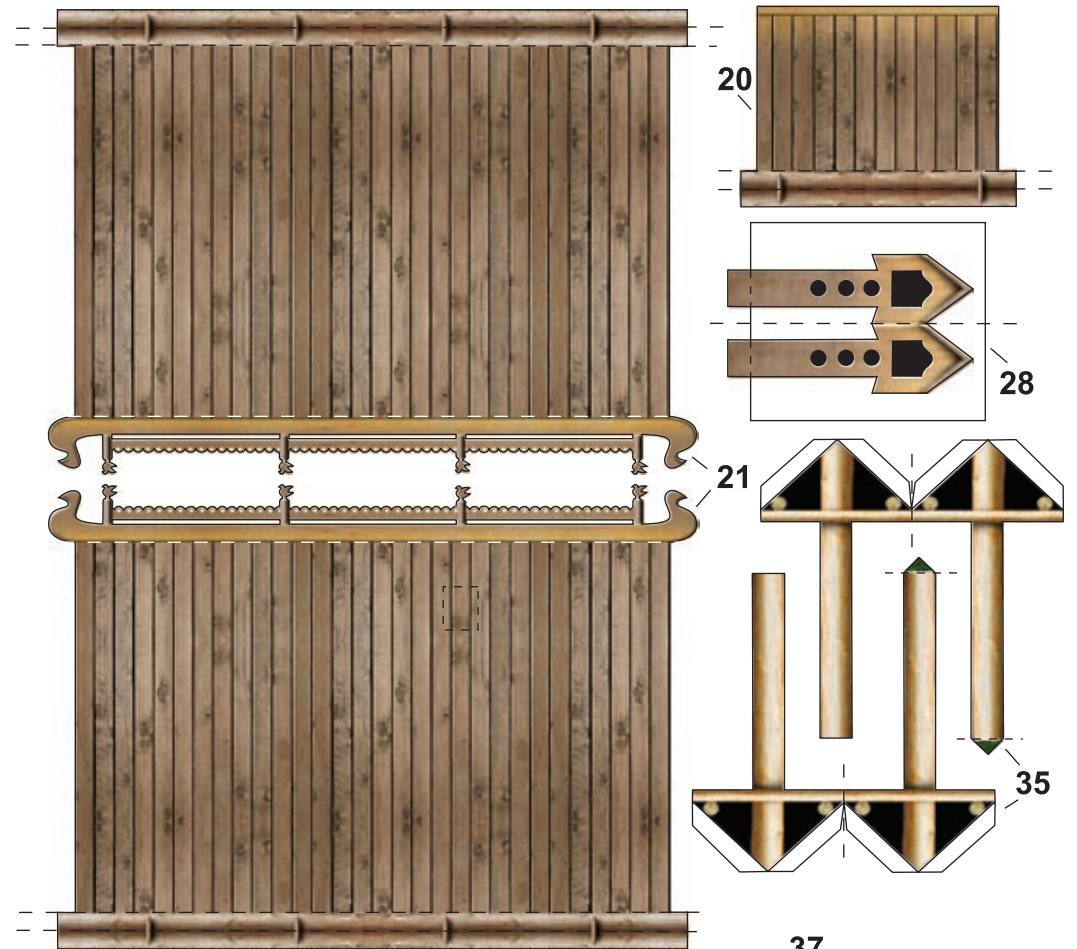

6
ЛИСТ

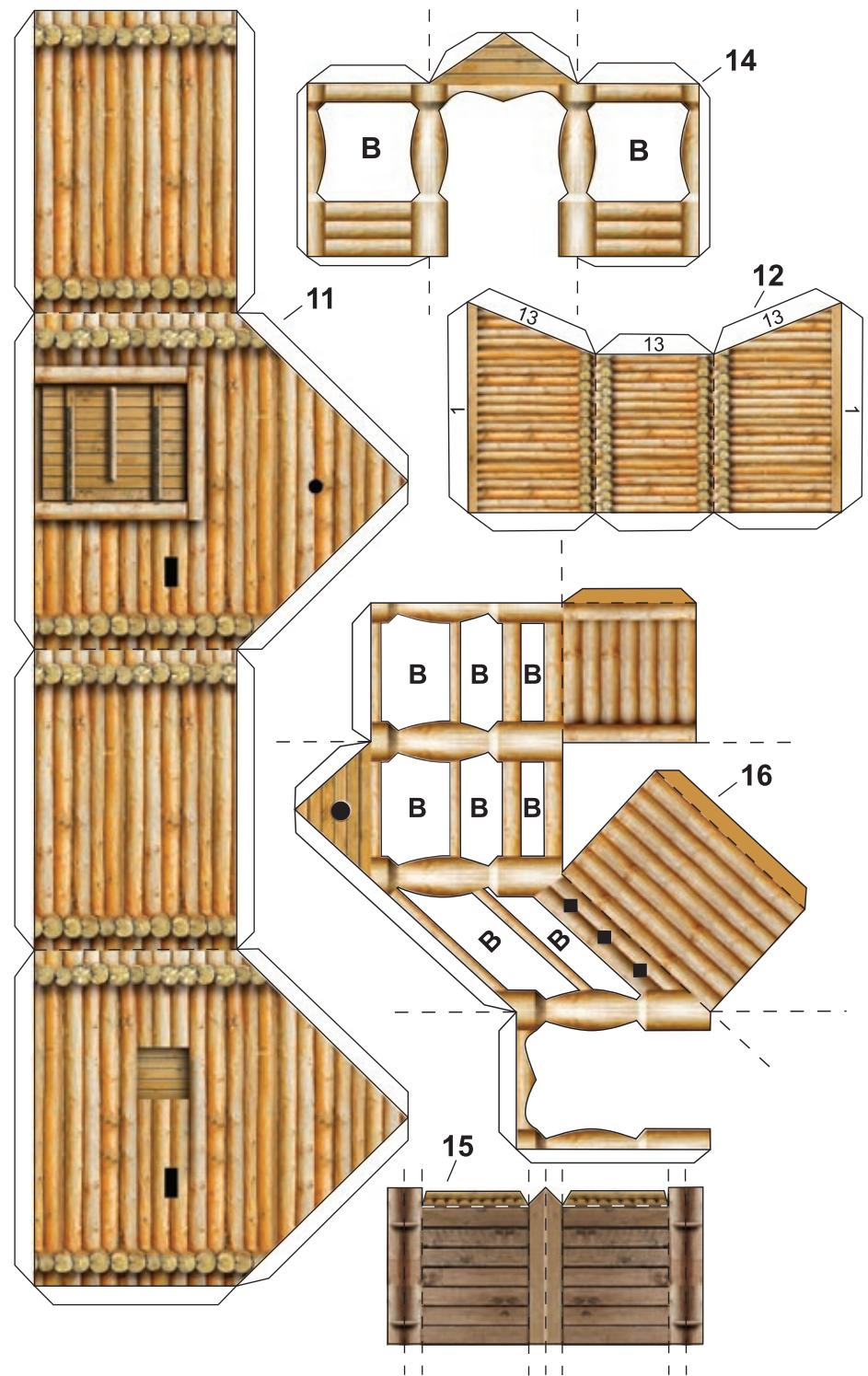
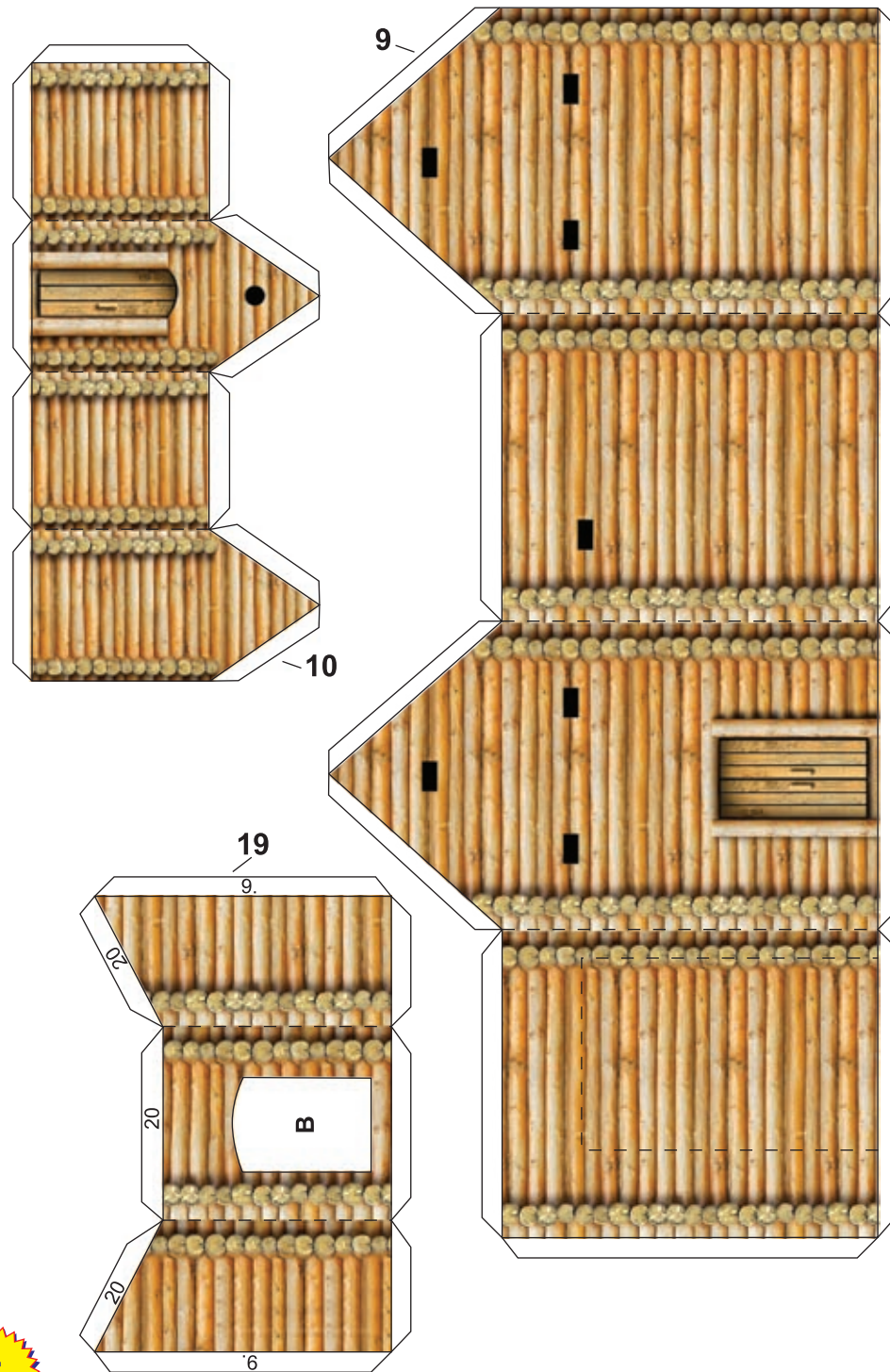



14



14A

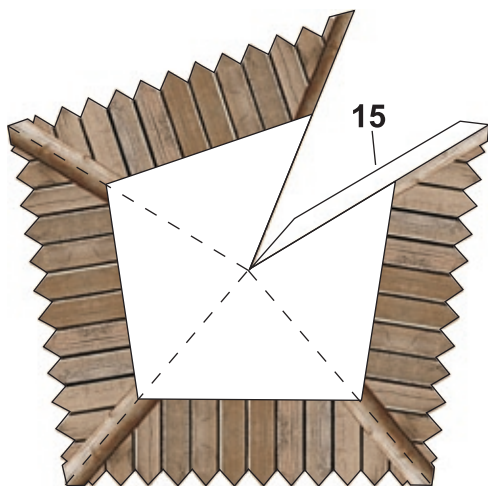

15

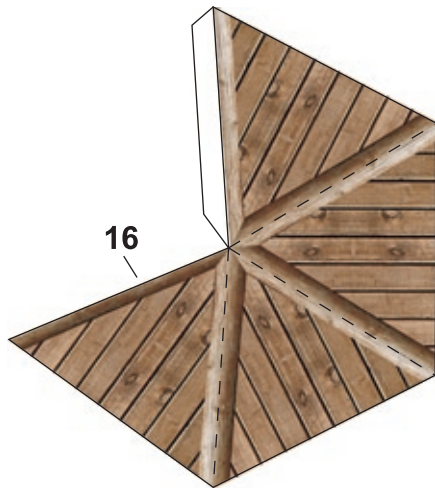

16



www.mobuka.com

ГЛУХАЯ БАШНЯ 1/72

Распространение, копирование, размещение в сети Интернет,
любое другое использование без разрешения автора -
ЗАПРЕЩЕНО

Distribution, copying, placing to networks the Internet, any other
use without the permission of the author - is forbidden



Деревянная крепость. Глухая башня.

ПОРЯДОК СБОРКИ МОДЕЛИ

Сборку модели начните с выбора рабочего места. Это должен быть хорошо освещённый стол, поверхность которого желательно защитить листом плотного картона (фанеры, линолеума) от случайного повреждения инструментом или клеем.

Для работы Вам понадобятся: **НОЖНИЦЫ** среднего размера, **ЛИНЕЙКА** (желательно металлическая), **РУЧКА С ПУСТЫМ ШАРИКОВЫМ СТРЕЖНЕМ** для проведения (продавливания в картоне) линий изгиба, **КЛЕЙ ПВА**, **ПРИЩЕПКИ** обычные бельевые для прижатия склеиваемых поверхностей, **АКВАРЕЛЬНЫЕ КРАСКИ**, **КИСТОЧКИ** для клея и красок.

Разъедините листы. Изучите порядок расположения деталей и порядок сборки. Каждую деталь необходимо подготовить до вырезания. Проведите «пустой» шариковой ручкой по линиям изгиба, вырежьте деталь и придайте ей необходимую форму. Сборку производите в порядке нумерации деталей.

Деталь 1 (Лист 3) и 2 (Лист 4). По желанию, можно вырезать бойницы и ходы (поля чёрного цвета и поля, обозначенные буквой «в») канцелярским ножом. Склейте детали между собой. В нижнюю часть вклейте деталь 3 (Лист 2).

Деталь 4 (Лист 2) приклейте к детали 2 как на рисунке 3.

Деталь балкона 5 (Лист 2) согните, затем разогните и вырежьте поля, обозначенные буквой «в». Склейте деталь 5. Деталь пола и внутренних стен балкона 5А (Лист 6) вклейте вовнутрь детали 5 как на рисунке 3. Всю конструкцию балкона приклейте к детали 2, как на рисунке 3. Деталь крыши балкона 5Б (Лист 2) приклейте к детали 5 как на рисунке 3.

Склейте между собой детали крыши 6 и 6А (Лист 5). Приклейте крышу как на рисунках, к деталям 1 и 2.

Деталь 7 (Лист 1) приклейте как на рисунке 2.

В детали 8 (Лист 6) вырежьте поля, обозначенные буквой «в», склейте деталь. Согните деталь 9 (Лист 1) как на рисунке 4 и вклейте её вовнутрь детали 8. Всю конструкцию караульной площадки приклейте на деталь 7.

К детали 10 (Лист 1) приклейте детали 11 (Лист 6) и 12 (Лист 1).

В деталях 10 и 11 можно вырезать бойницы (поля чёрного цвета). К образовавшейся конструкции приклейте деталь 13 (Лист 2). Всю конструкцию части стены приклейте к 1. Другую часть стены склейте аналогично.

Приклейте детали крыш участков стены 14 и 14А (Лист 7).

Склейте деталь крыши караульной площадки 15 (Лист 7).

Склейте деталь крыши 16 (Лист 7) и приклейте на деталь 15.

Деталь 17 (Лист 6) склеить пополам и вырезать по контуру, затем приклеить на деталь крыши 16 как на рисунке 2.

Всю конструкцию крыши площадки приклейте к клапану как на рисунке 2.

Детали лестниц 18 (Лист 6) приклеить как на рисунке 3.

Детали 19 (Лист 5) приклеить к деталям 14 и 14А как на рисунках 1 и 3.

Для улучшения внешнего вида, закрасьте акварельной краской стыки деталей.

Рис. 1



Рис. 3

Рис. 2



Рис. 4

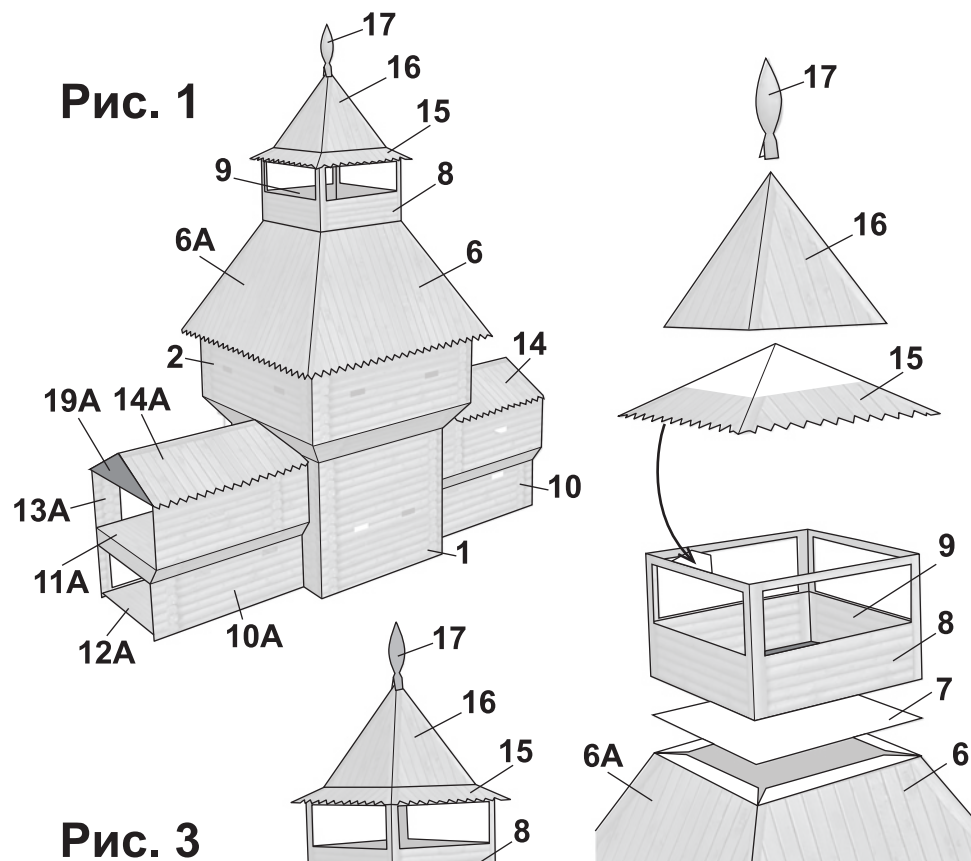

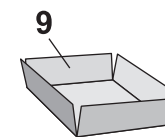
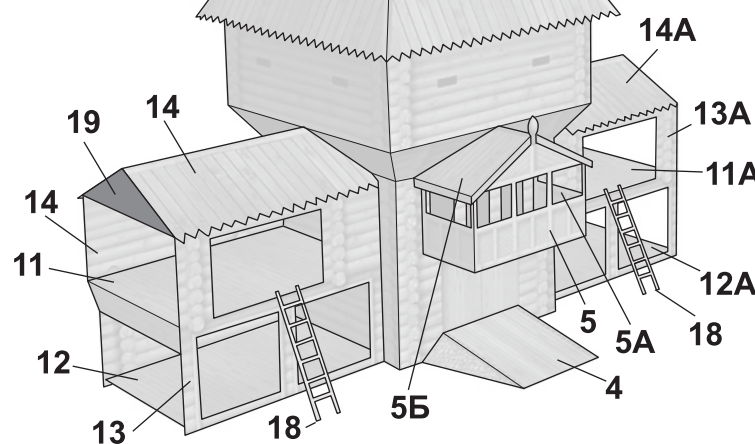
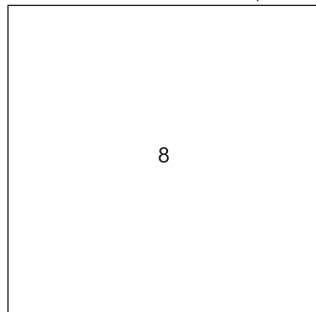
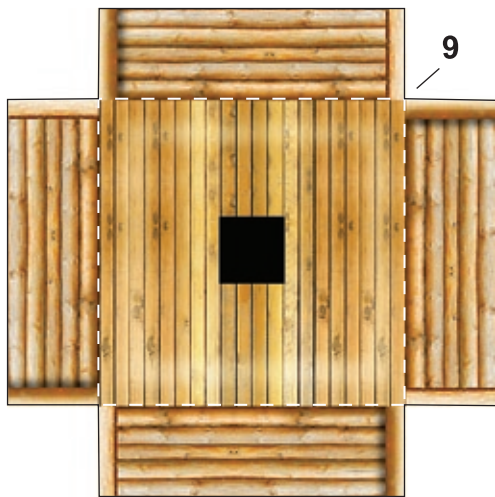
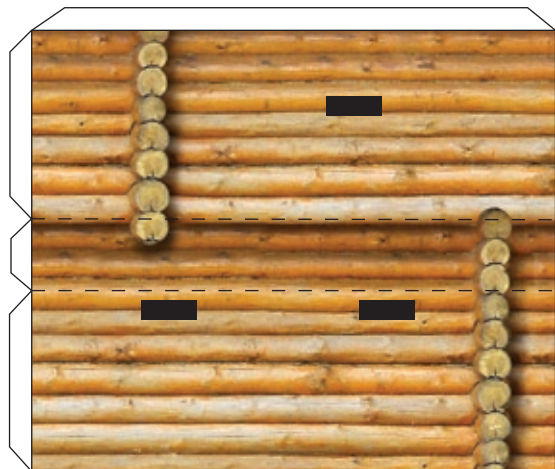
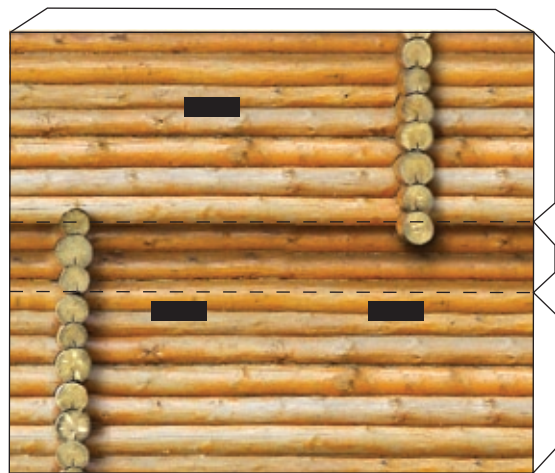

12A

1
ЛИСТ

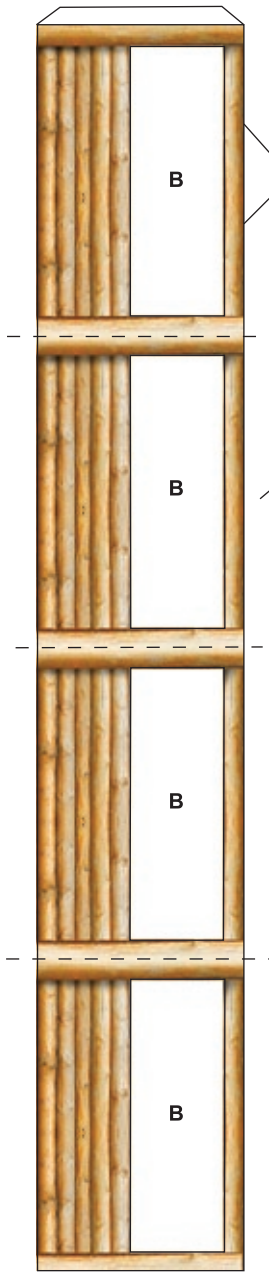

8



11A

11

5A

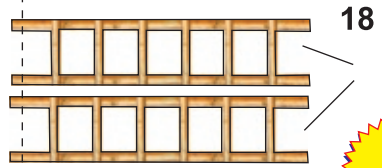
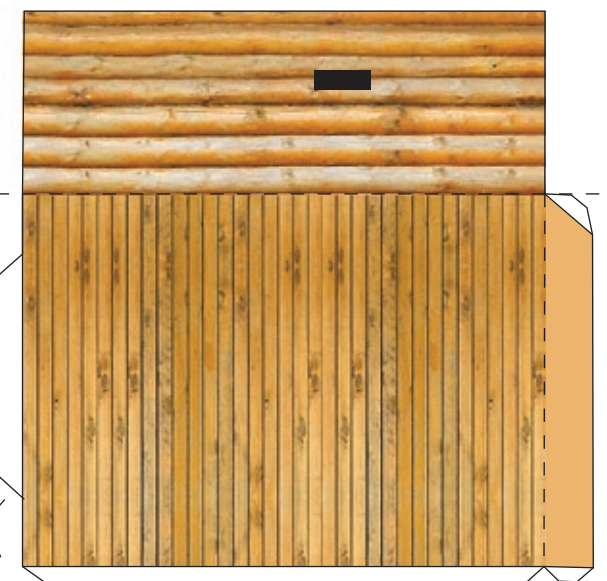

6
ЛИСТ

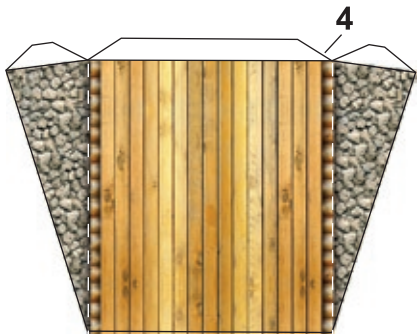
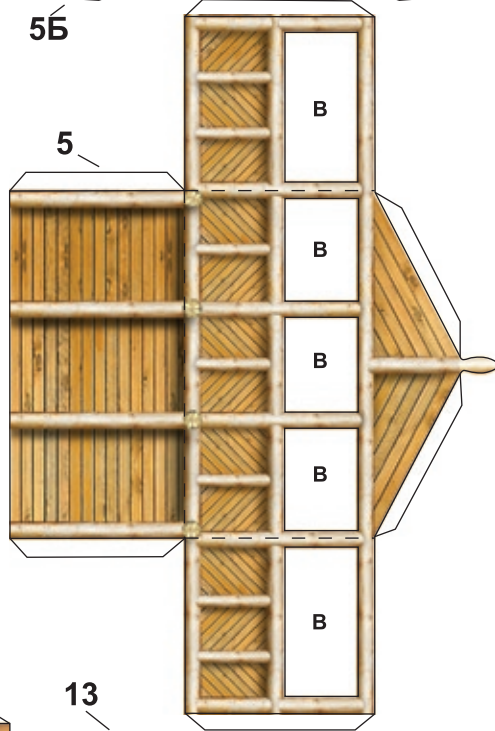
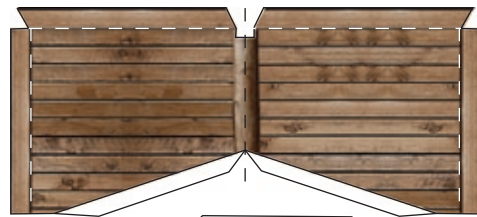
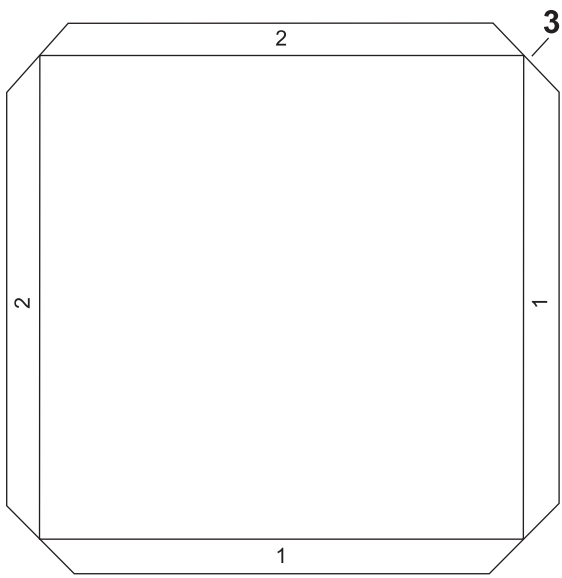

13A

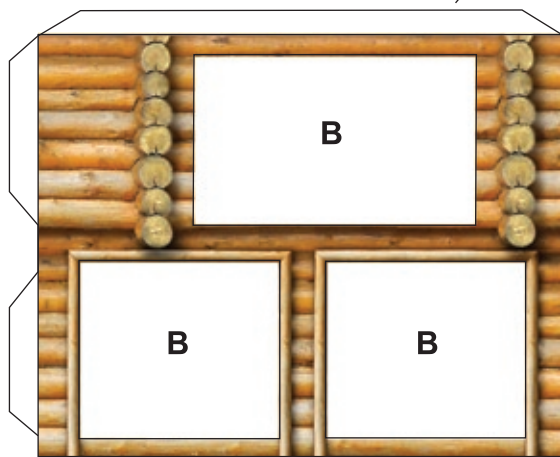

13

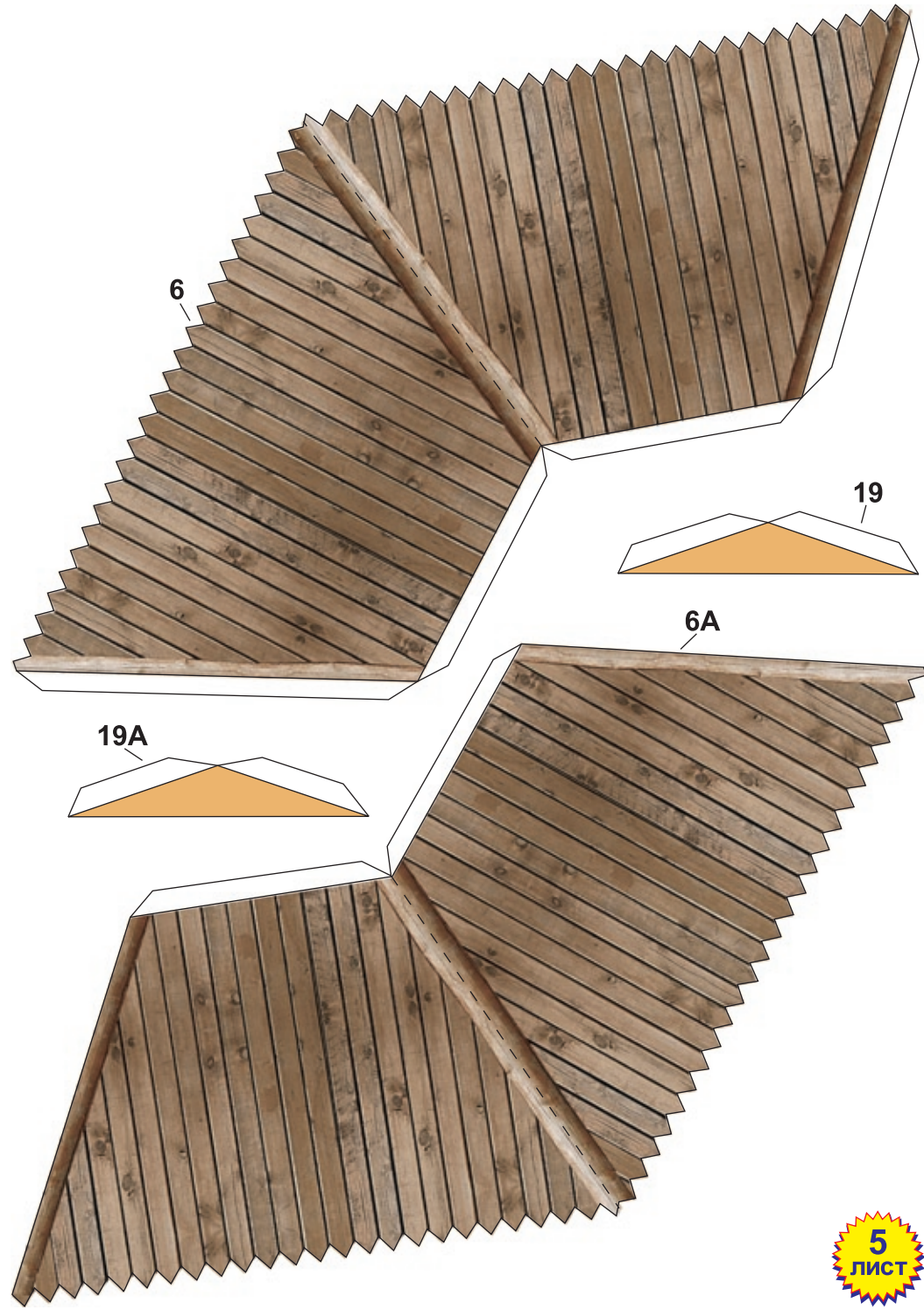
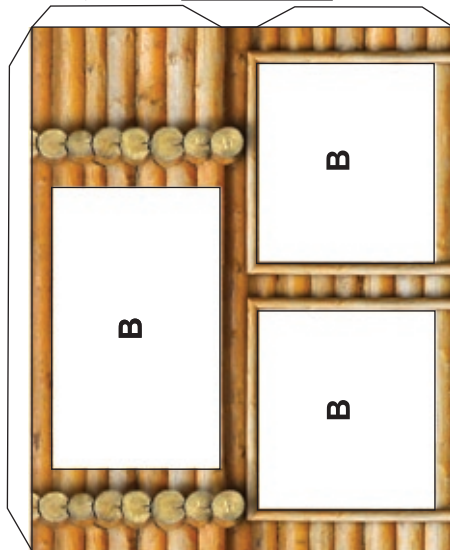

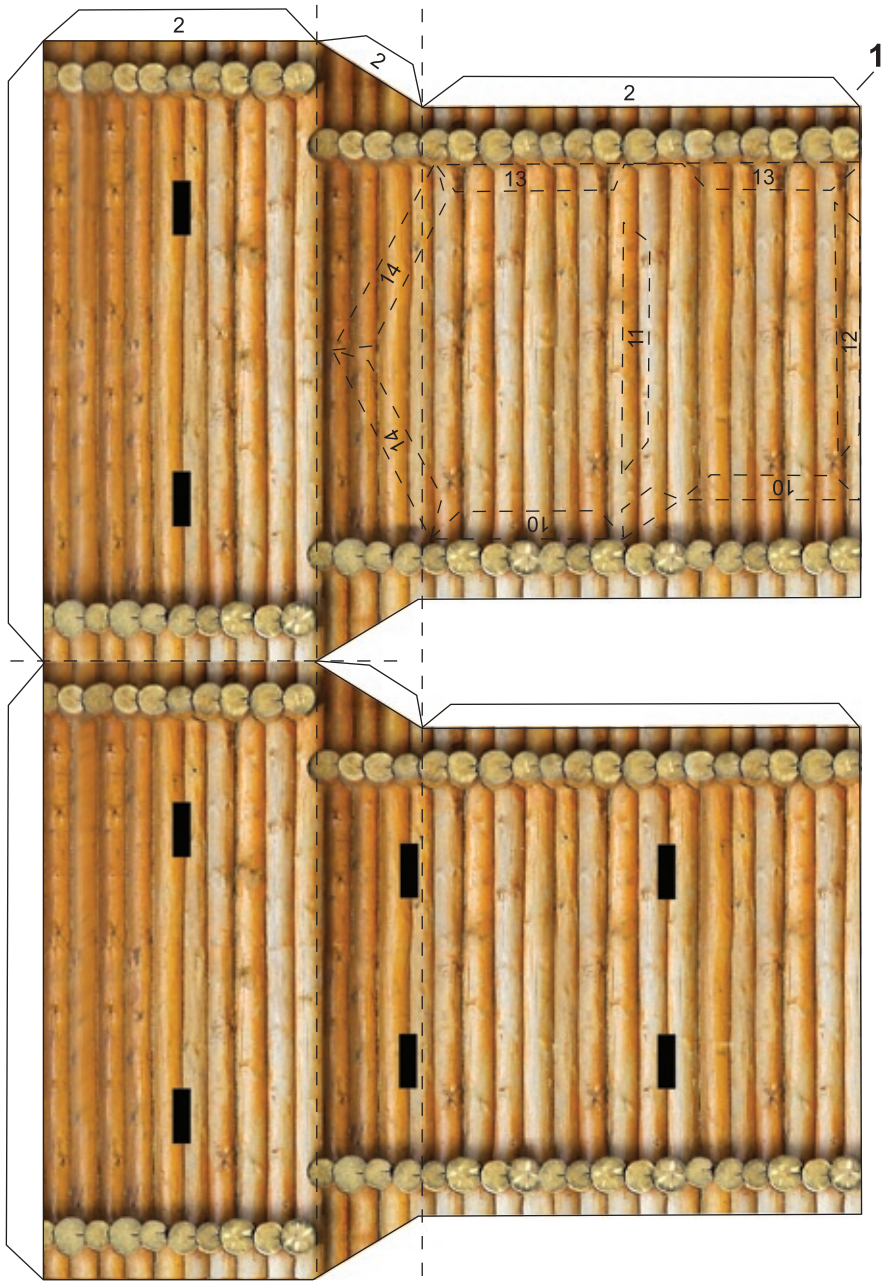

3
ЛИСТ

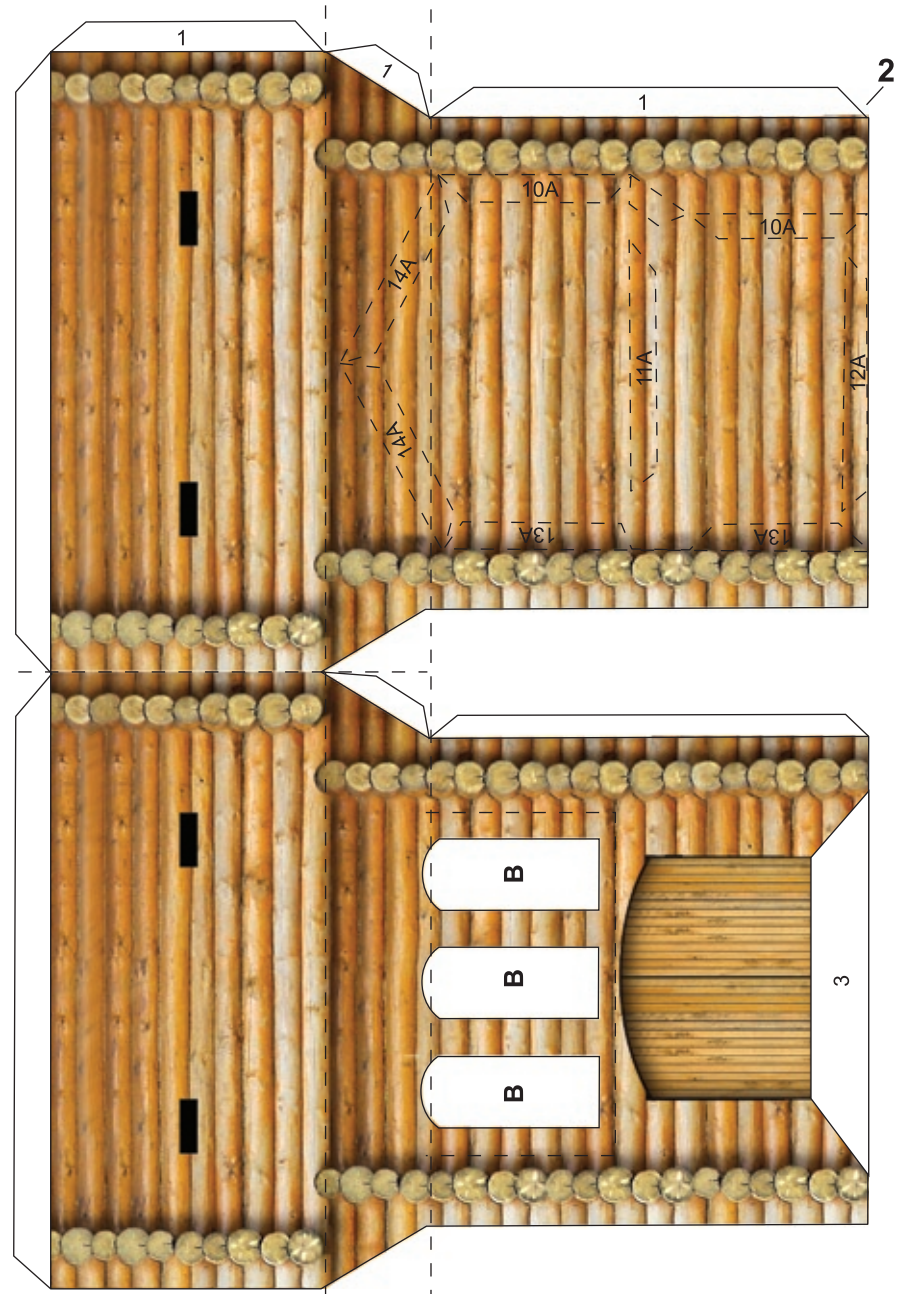

4
ЛИСТ

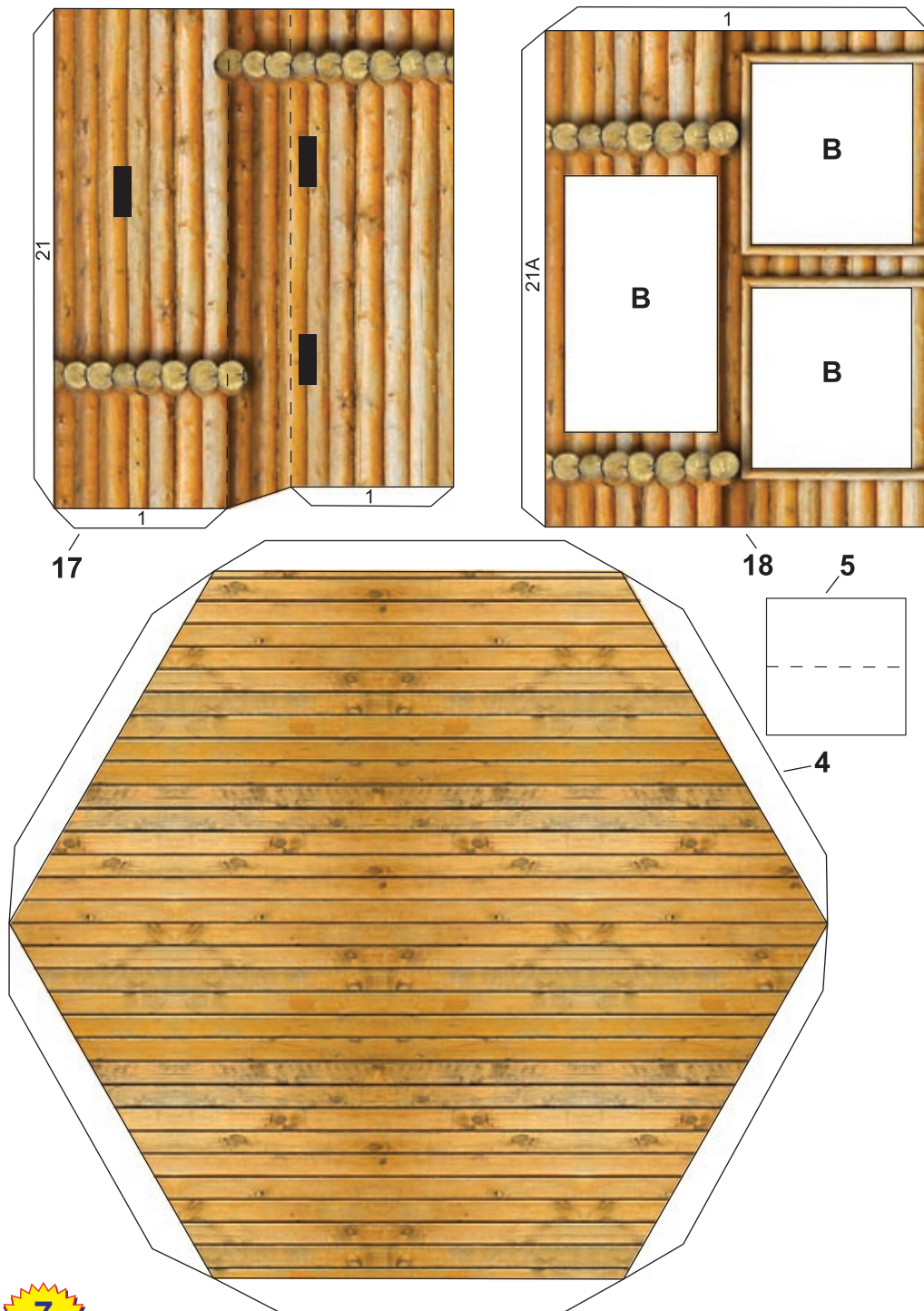

www.mobuka.com

УГЛОВАЯ БАШНЯ

1/72

Распространение, копирование, размещение в сети Интернет, любое другое использование без разрешения автора - ЗАПРЕЩЕНО

Distribution, copying, placing to networks the Internet, any other use without the permission of the author - is forbidden

Деревянная крепость. Угловая башня.

ПОРЯДОК СБОРКИ МОДЕЛИ

Сборку модели начните с выбора рабочего места. Это должен быть хорошо освещённый стол, поверхность которого желательно защитить листом плотного картона (фанеры, линолеума) от случайного повреждения инструментом или клеем.

Для работы Вам понадобятся: **НОЖНИЦЫ** среднего размера, **ЛИНЕЙКА** (желательно металлическая), **РУЧКА С ПУСТЫМ ШАРИКОВЫМ СТРЕЖЖЕМ** для проведения (продавливания в картоне) линий изгиба, **КЛЕЙ ПВА**, **ПРИЩЕПКИ** обычные бельевые для прижатия склеиваемых поверхностей, **АКВАРЕЛЬНЫЕ КРАСКИ**, **КИСТОЧКИ** для клея и красок.

Разъедините листы. Изучите порядок расположения деталей и порядок сборки. Каждую деталь необходимо подготовить до вырезания. Проведите «пустой» шариковой ручкой по линиям изгиба, вырежьте деталь и придайте ей необходимую форму. Сборку производите в порядке нумерации деталей.

Деталь 1 (Лист 1) и 2 (Лист 2). По желанию можно вырезать бойницы (поля чёрного цвета) канцелярским ножом. Склейте детали между собой. В нижнюю часть вклейте деталь 3 (Лист 3).

Деталь 4 (Лист 7) вклеить как на рисунке 4.

Детали 6 (Лист 1) и 7 (Лист 2) приклеить как на рисунке 4. По желанию можно вырезать бойницы (поля чёрного цвета). Перед вклеиванием деталей 6 и 7 разместите клапан 5 (Лист 7) как на рисунке 4.

Детали 8 (Лист 3) и 9 (Лист 4) склеить между собой.

В детали 10 (Лист 6) вырезать поля, обозначенные буквой «В» и склеить.

Деталь 11 (Лист 5) вклеить в деталь 10. Вся конструкцию приклеить как на рисунке 1.

Детали 12 и 13 (Лист 4) склеить между собой и приклеить к деталям 8 и 9 как на рисунке 2.

Деталь 15 (Лист 4) приклеить на деталь 14 (Лист 5). Деталь 16 (Лист 3) приклеить как на рисунке 1.

Готовую крышу башни приклеить к клапану 5 как на рисунке 4.

В детали стены 17 (Лист 7) можно вырезать бойницы (поля чёрного цвета). К детали 17 приклеить детали 19 (Лист 6) и деталь 20 (Лист 5) как на рисунке 3. В детали 20 также можно вырезать бойницы (поля чёрного цвета).

К получившейся конструкции приклеить деталь 18 (Лист 7), в которой предварительно необходимо вырезать поля, обозначенные буквой «В».

Всю конструкцию приклейте к детали 1 на обозначенные места.

Приклейте крышу стены деталь 21 (Лист 5) и деталь 22 (Лист 6).

В детали 23 (Лист 3) вырежьте поля обозначенные буквой «В» и приклейте как на рисунке 3.

Другая часть стены склеивается аналогично, как на рисунке 3.

Для улучшения внешнего вида, закрасьте акварельной краской стыки деталей, внутреннюю поверхность крыши башни, и внутреннюю поверхность караульной площадки.



Рис. 3



Рис. 4



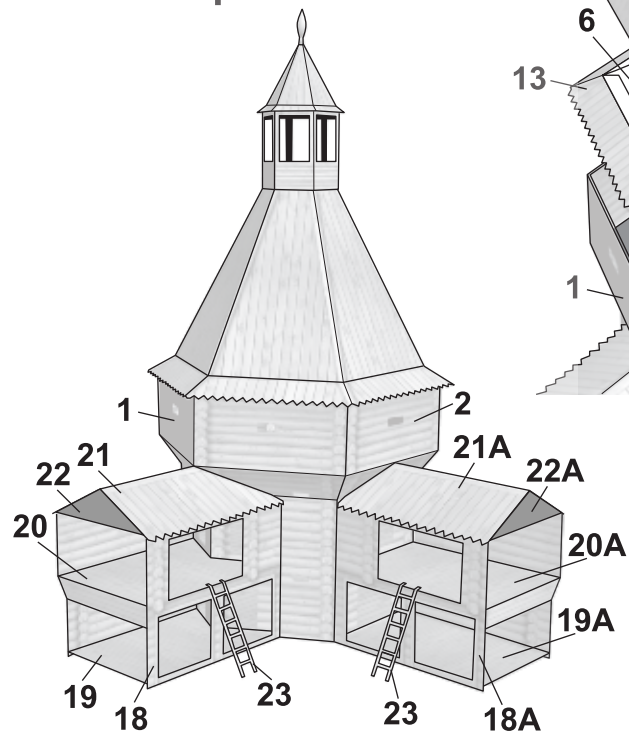
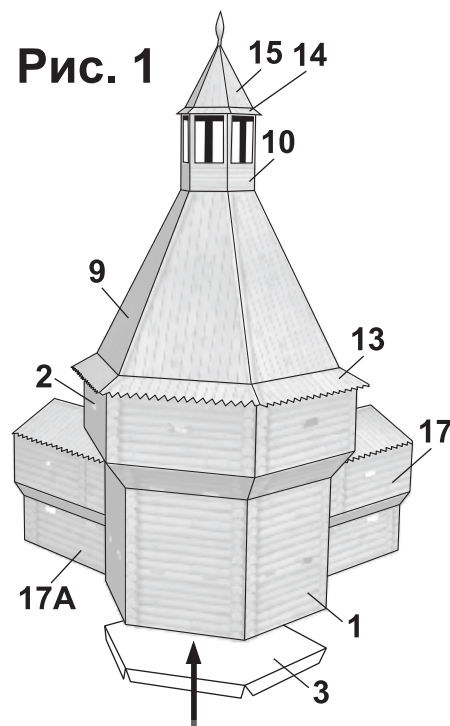



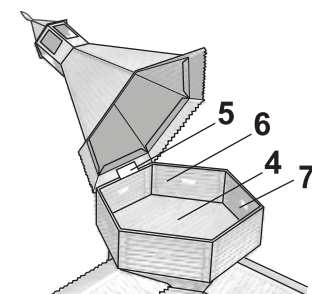
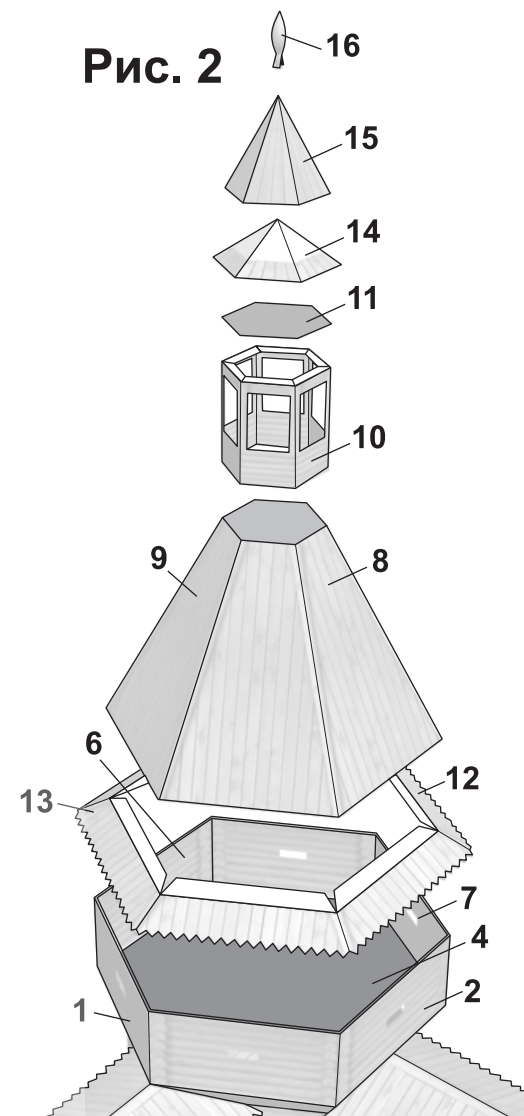
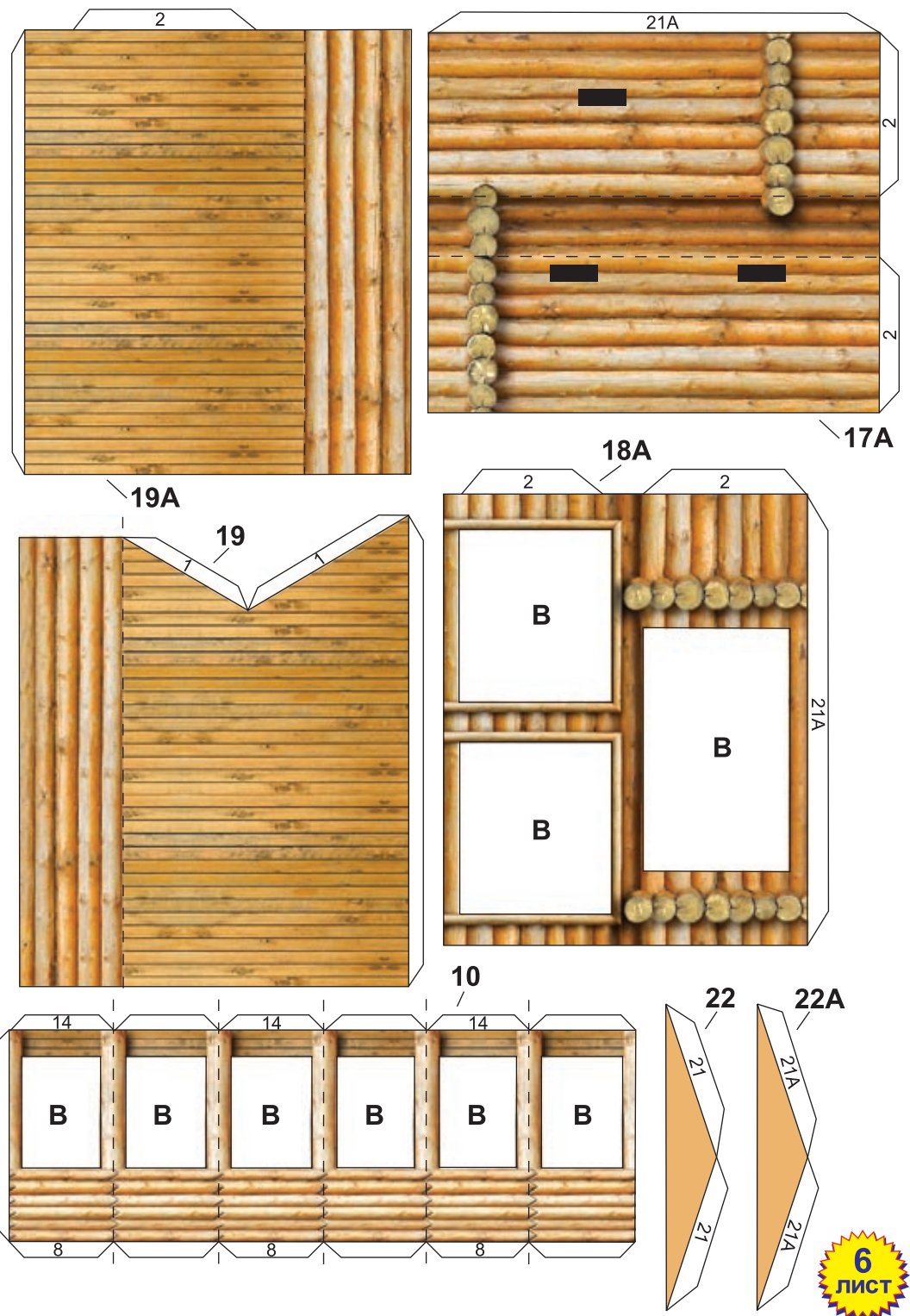
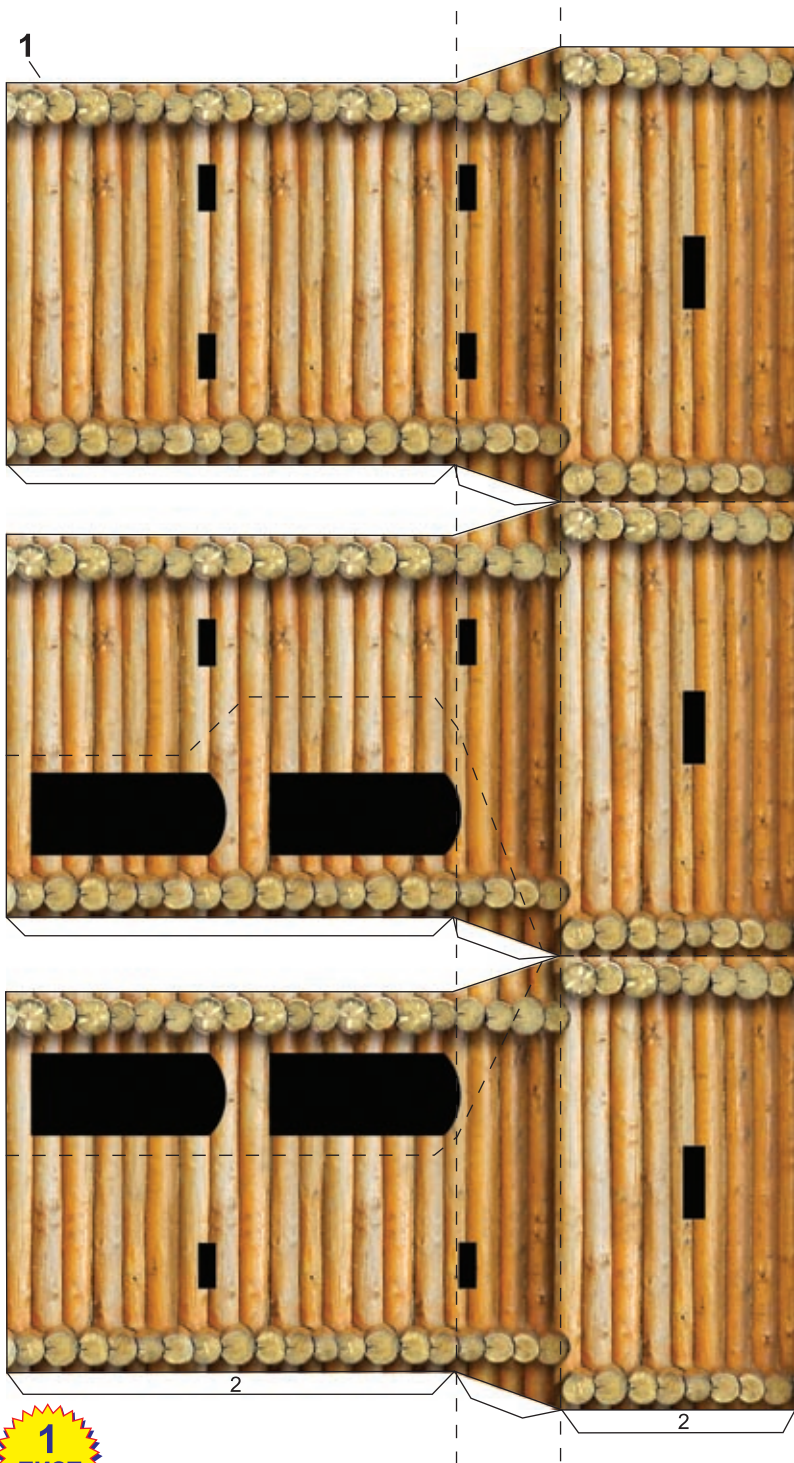
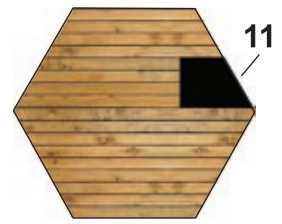
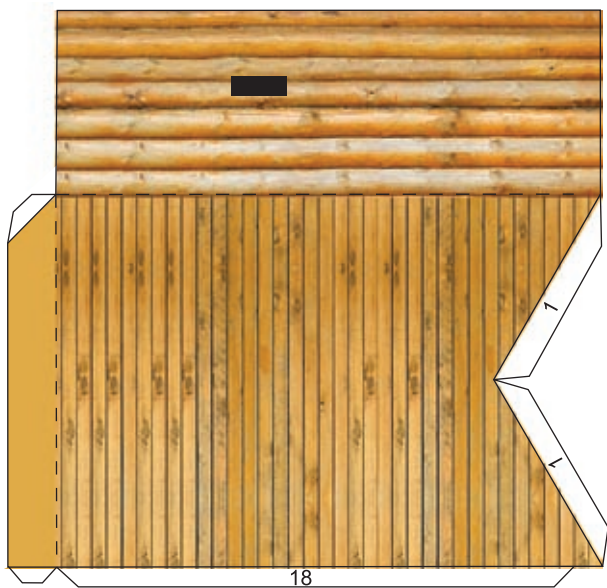
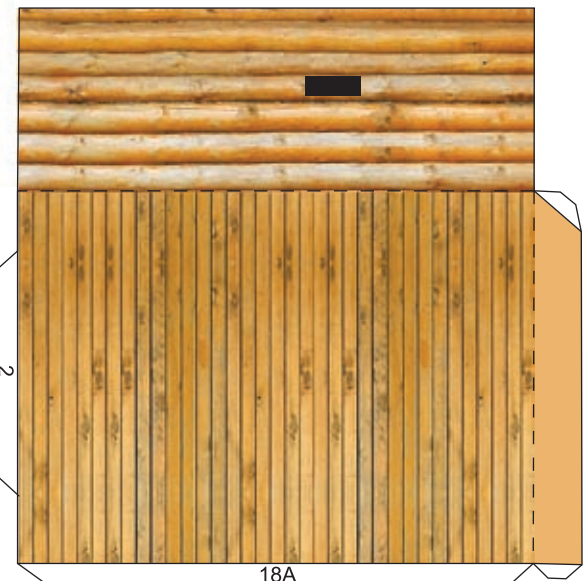
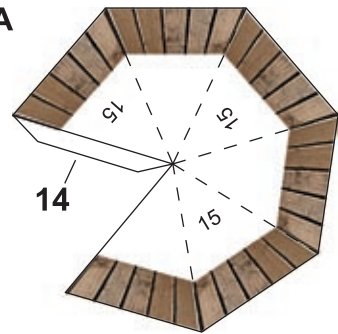
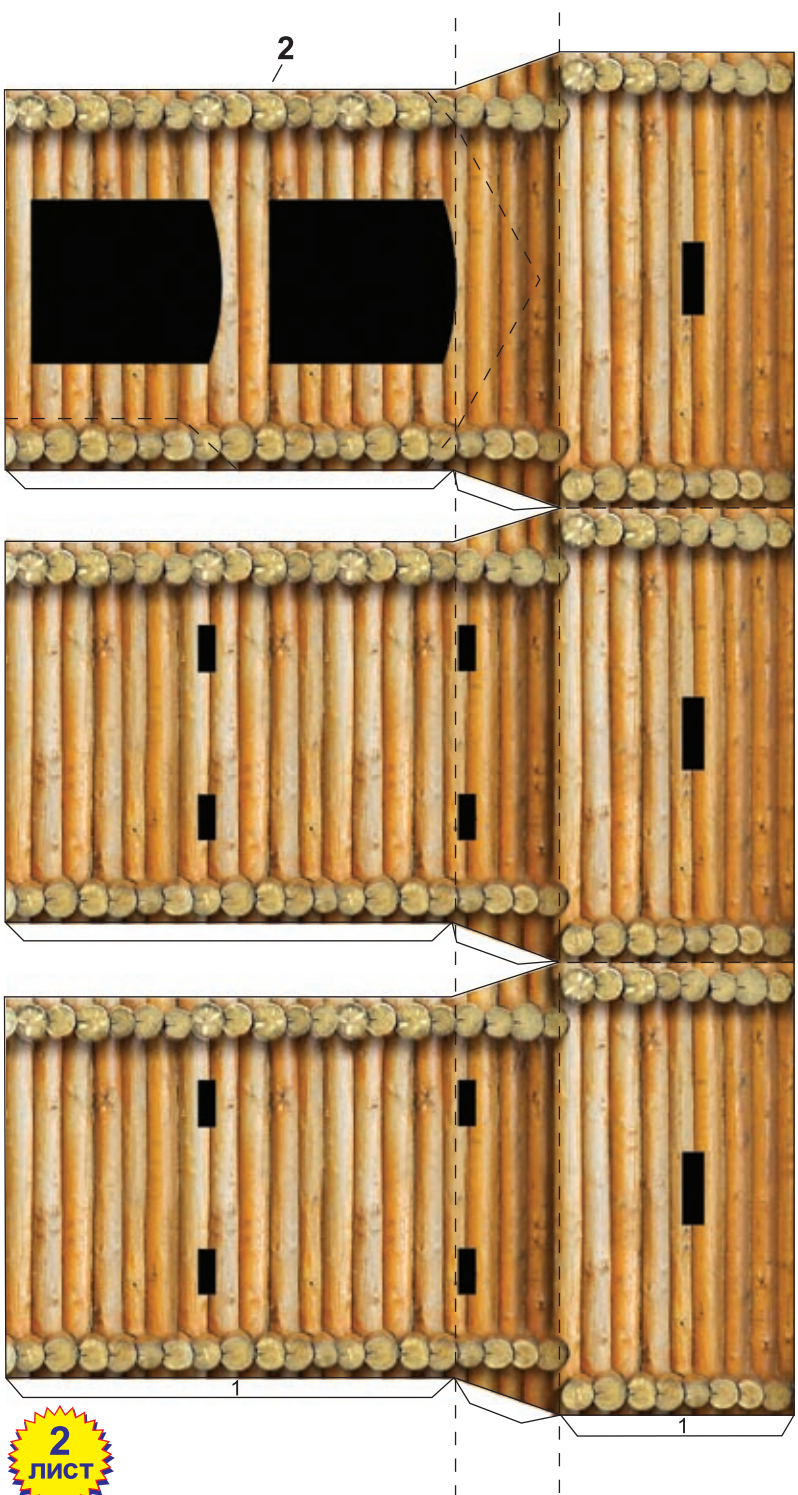
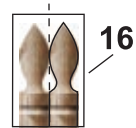
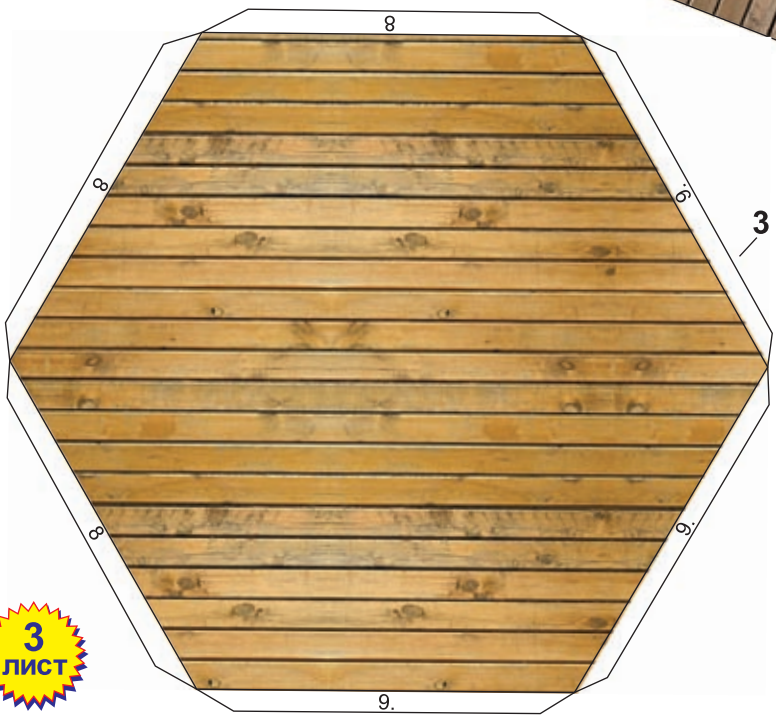
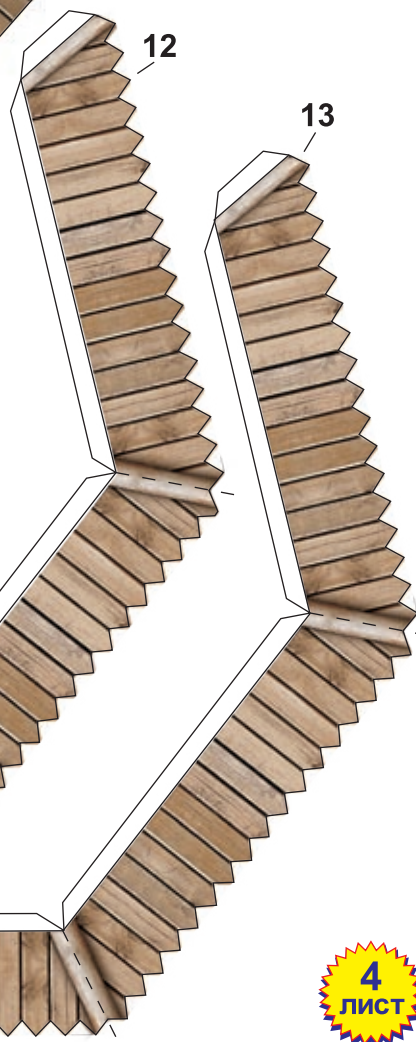
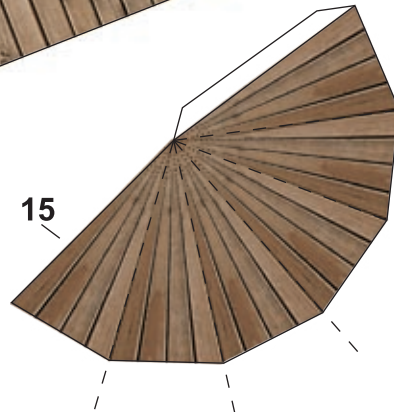
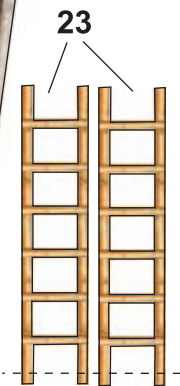
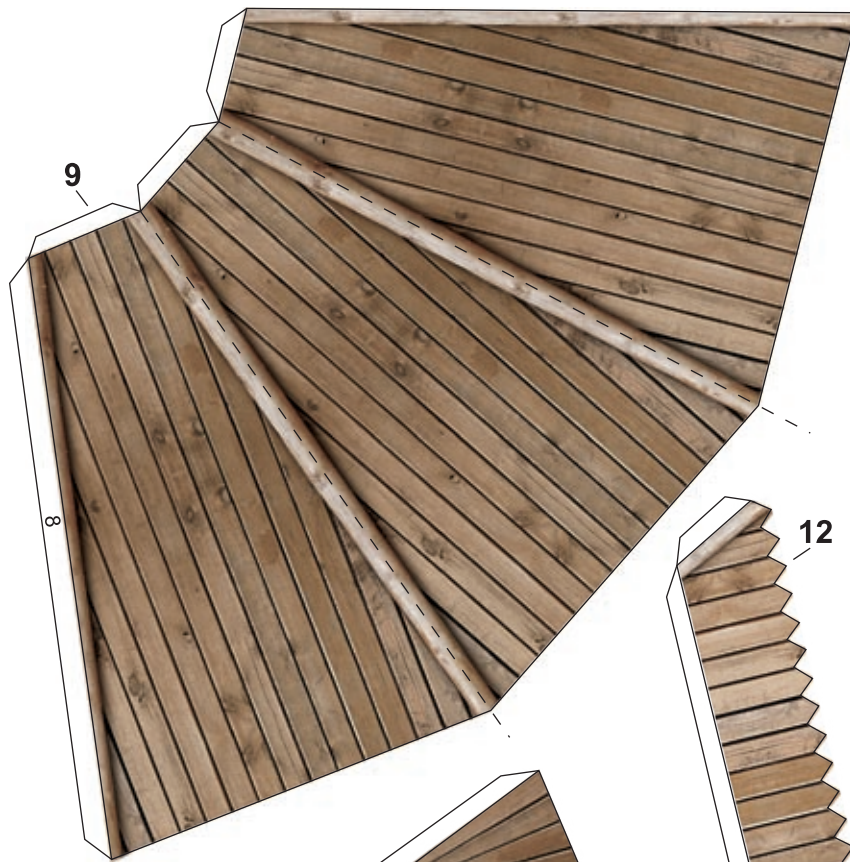
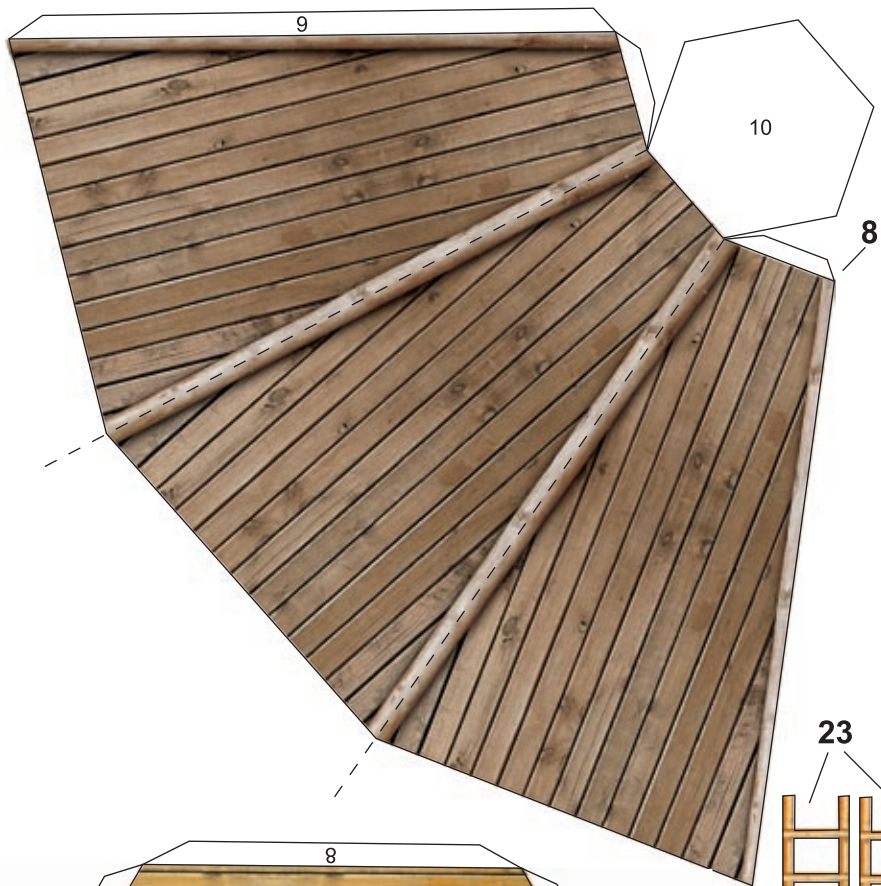
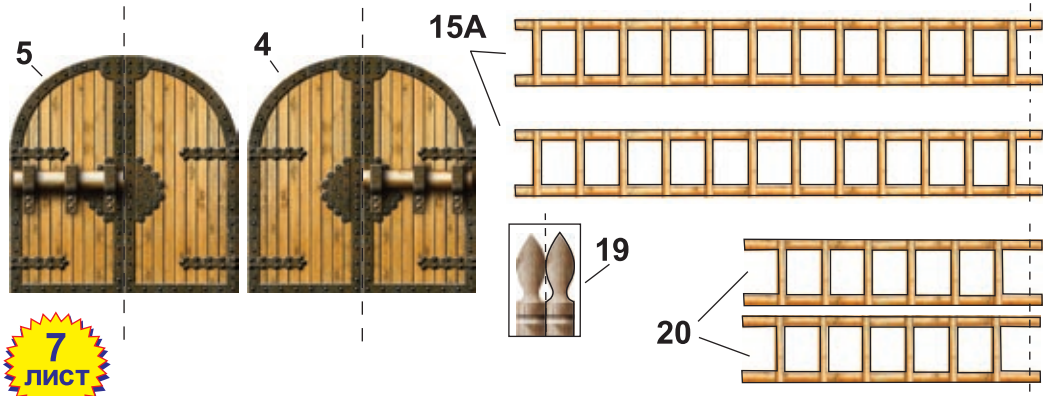
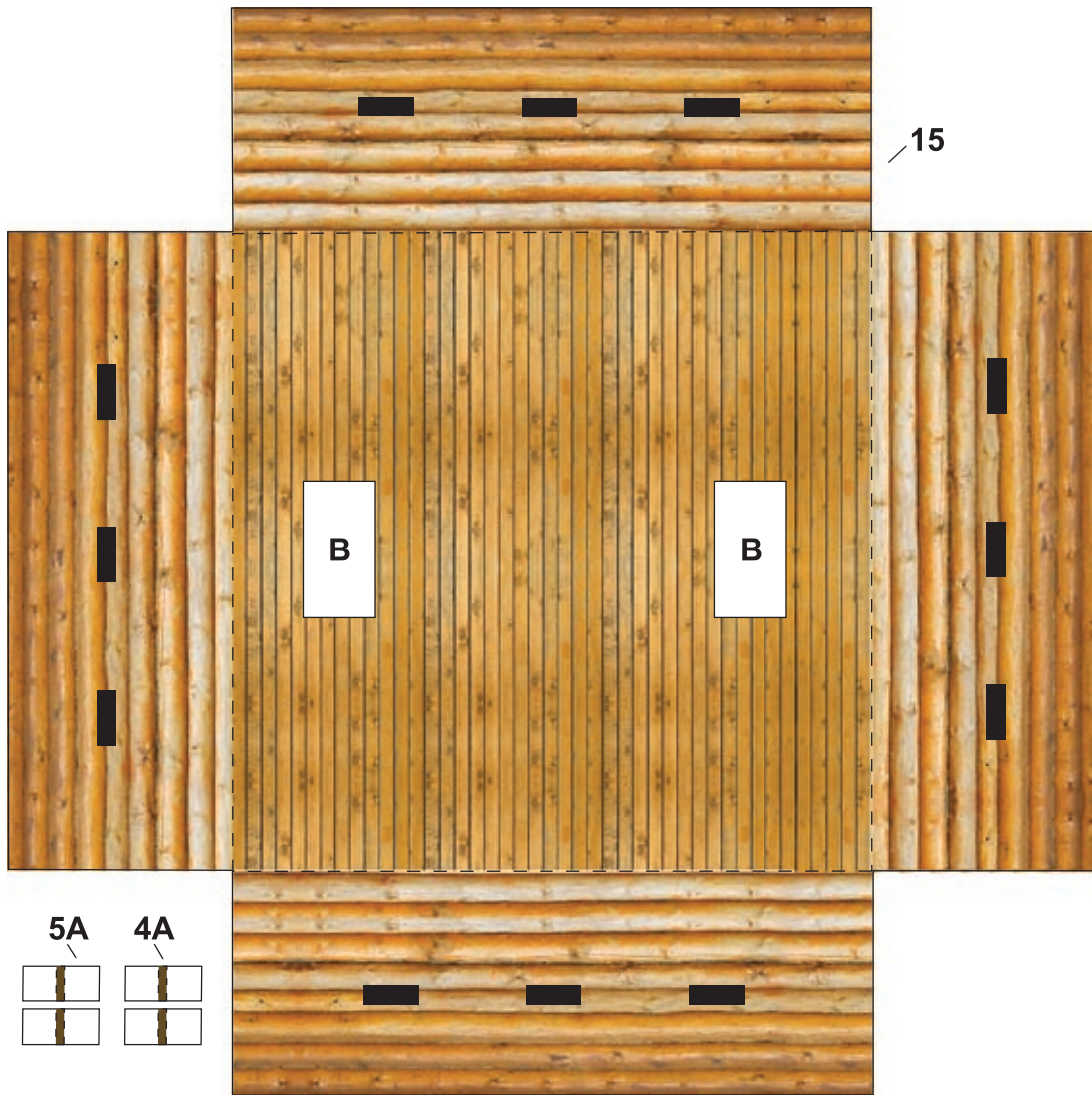

7
ЛИСТ



www.mobuka.com

ВОРОТНАЯ БАШНЯ

1/72

*Распространение, копирование, размещение в сети Интернет,
любое другое использование без разрешения автора -
ЗАПРЕЩЕНО*

*Distribution, copying, placing to networks the Internet, any other
use without the permission of the author - is forbidden*

Деревянная крепость. Воротная башня.

ПОРЯДОК СБОРКИ МОДЕЛИ

Сборку модели начните с выбора рабочего места. Это должен быть хорошо освещённый стол, поверхность которого желательно защитить листом плотного картона (фанеры, линолеума) от случайного повреждения инструментом или клеем.

Для работы Вам понадобятся: **НОЖНИЦЫ** среднего размера, **ЛИНЕЙКА** (желательно металлическая), **РУЧКА С ПУСТЫМ ШАРИКОВЫМ СТРЕЖНЕМ** для проведения (продавливания в картоне) линий изгиба, **КЛЕЙ ПВА, ПРИЩЕПКИ** обычные бельевые для прижатия склеиваемых поверхностей, **АКВАРЕЛЬНЫЕ КРАСКИ, КИСТОЧКИ** для клея и красок.

Разъедините листы. Изучите порядок расположения деталей и порядок сборки. Каждую деталь необходимо подготовить до вырезания. Проведите «пустой» шариковой ручкой по линиям изгиба, вырежьте деталь и придайте ей необходимую форму. Сборку производите в порядке нумерации деталей.

Деталь 1 (Лист 3) и 2 (Лист 4). Вырежьте поля, обозначенные буквой «В». По желанию можно вырезать бойницы (поля чёрного цвета) канцелярским ножом. Склейте детали между собой.

Деталь 3 (Лист 5) вклеить снизу к деталям 1 и 2 как на рисунке 5.

Деталь ворот 4 (Лист 7) сложить пополам и склеить, вложив детали петель 4А (Лист 7) как на рисунке 5. Деталь 5 (Лист 7) склеивается также. Готовые ворота приклеить к детали 1 изнутри как на рисунке 5.

Деталь 6 (Лист 1) (подъёмный мост) склеивается пополам, предварительно вставить петли 6А как на рисунке 3. Затем деталь 6 вырезается по контуру и приклеивается к детали 1.

Детали 7 и 8 (Лист 5) приклеиваются к деталям 1 и 2.

Детали одной из стен 10 (Лист 6) и 11 (Лист 1) приклеиваются на 9 (Лист 1) как на рисунке 4. На деталях 9 и 10 можно вырезать бойницы (поля чёрного цвета).

В детали 12 (Лист 2) вырежьте поля, обозначенные буквой «В» и приклейте её к деталям 10 и 11. Всю конструкцию стены приклейте к детали 2 (башня).

Деталь 14 (Лист 6) приклеить к детали 13 (Лист 6) как на рисунке 4.

В детали 15 (Лист 7) можно вырезать бойницы (поля чёрного цвета) и поля, обозначенные буквой «В». Вклейте 15 в детали 1 и 2 как на рисунке 2, вместе с клапаном 16.

Лестницы 15А (Лист 7) опустите в отверстия (вырезанное поле «В») и приклеить к детали 15.

Склеить детали крыши 17 (Лист 2) и 18 (Лист 5). Деталь 18 приклеить на 17. Нанесите клей на клапан 16 и приклейте крышу к клапану как на рисунке 2.

Деталь 19 склейте пополам и вырежьте. Приклейте её на вершину крыши как на рисунке 6.

Лестницы 20 (Лист 7) приклеить как на рисунке 4.

Для улучшения внешнего вида, закрасьте акварельной краской стыки деталей и внутреннюю поверхность крыши башни.

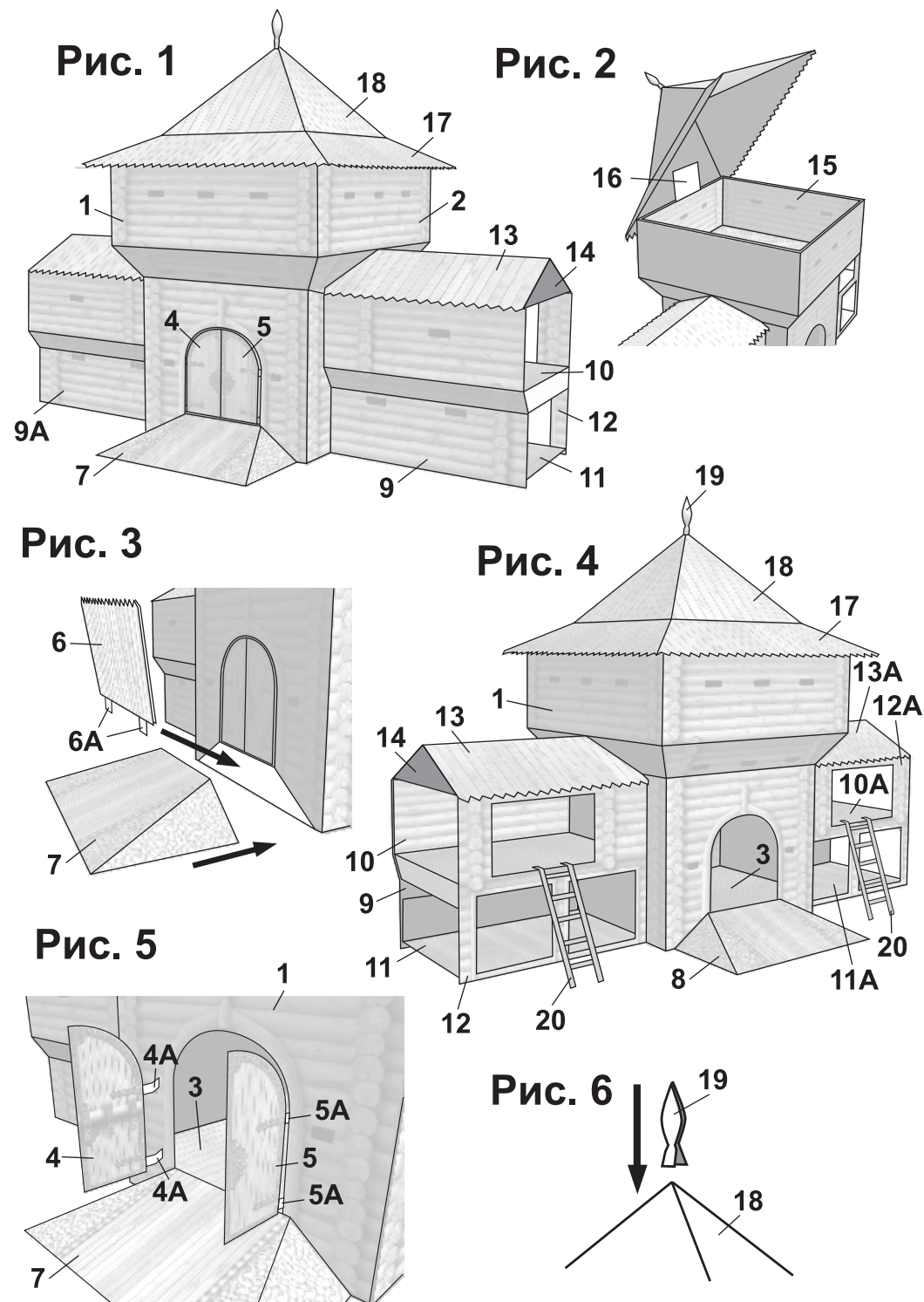



11

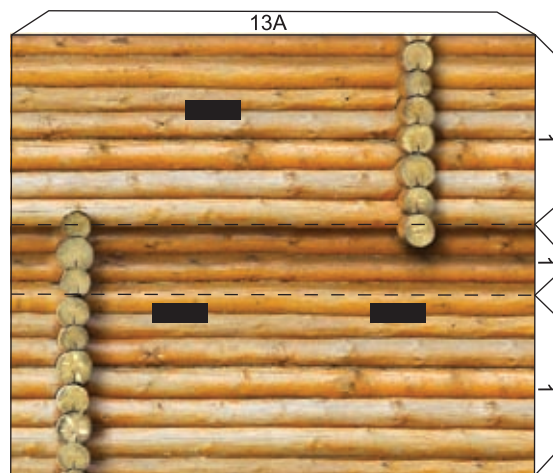

9A



11A

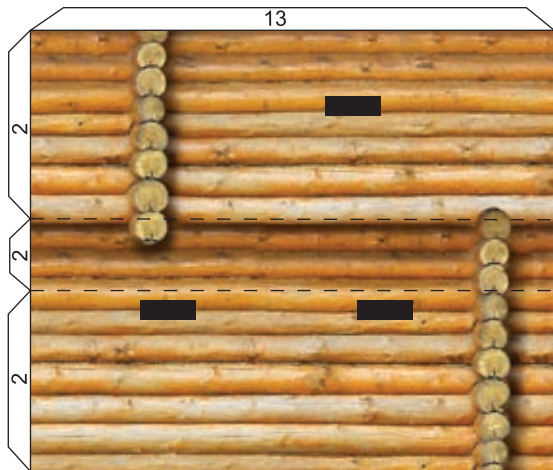

13

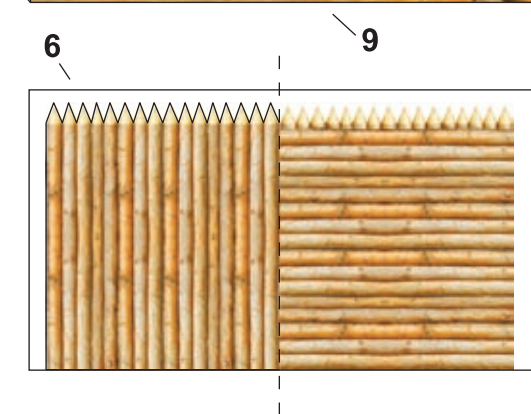

6

9

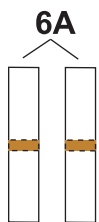

6A



13



14

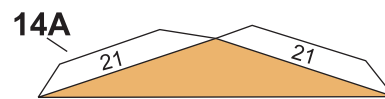

14A



13A

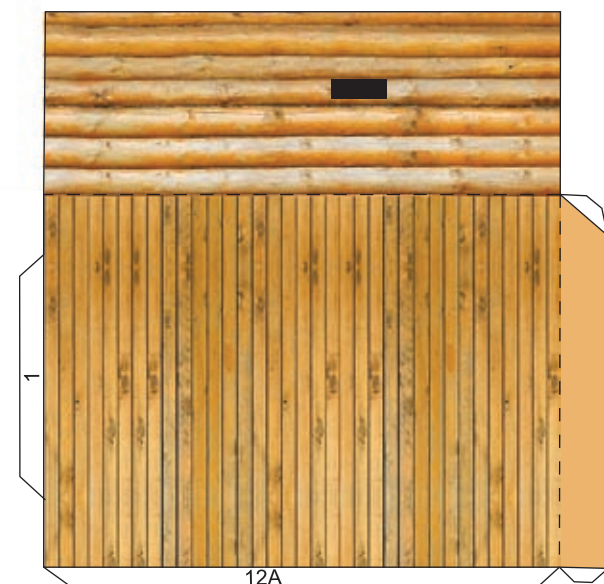

12A

10A

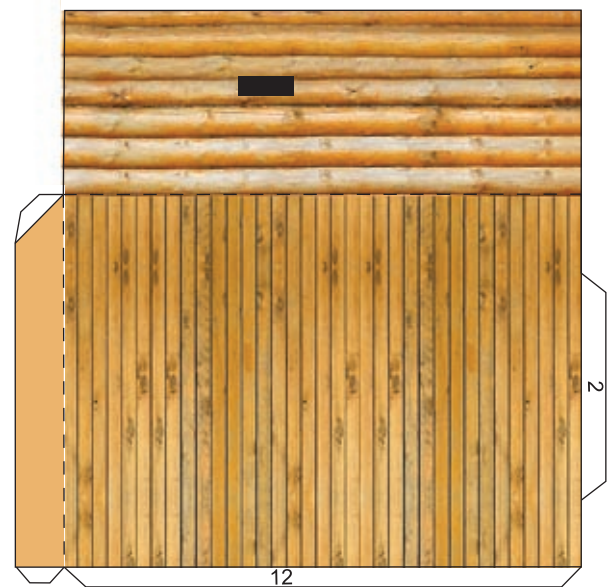

12

10

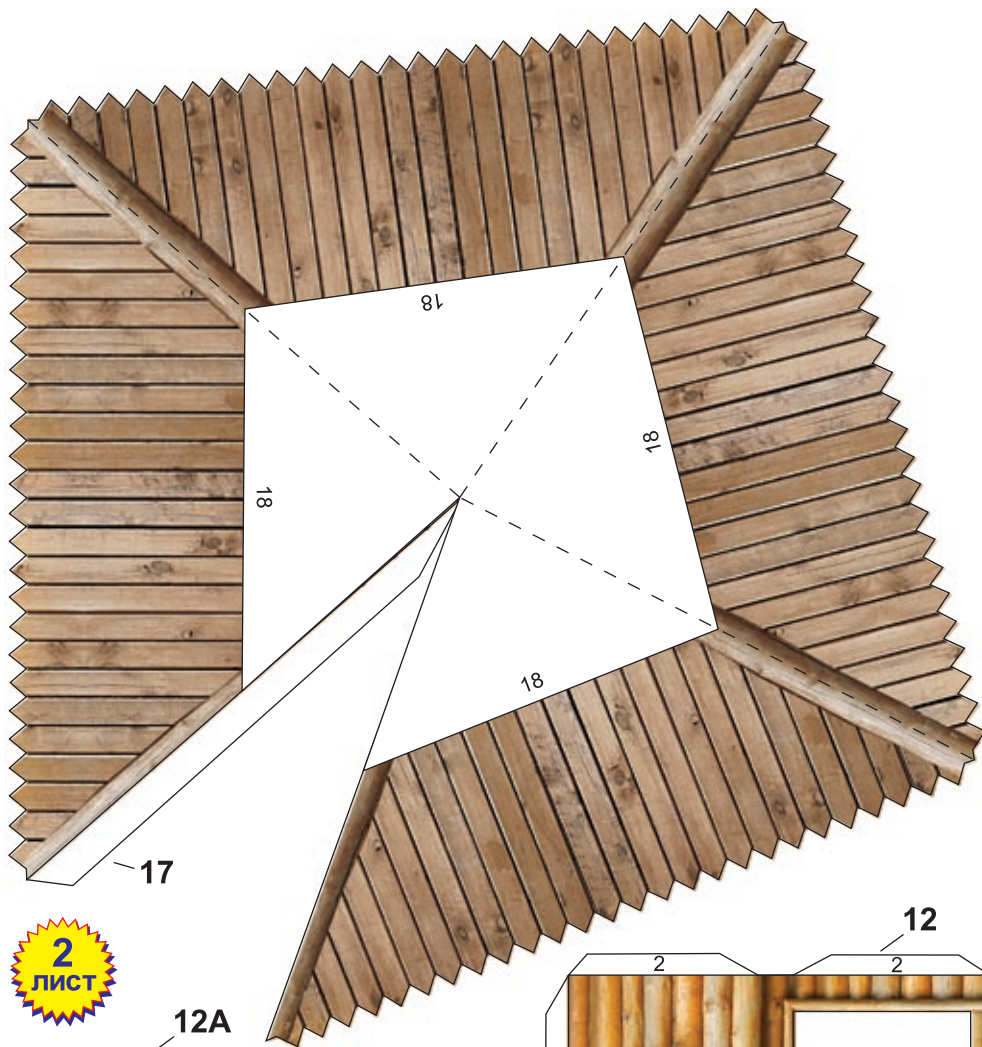

2
ЛИСТ

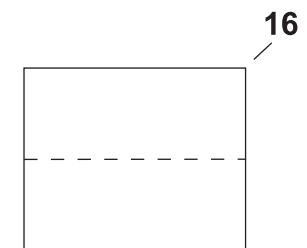
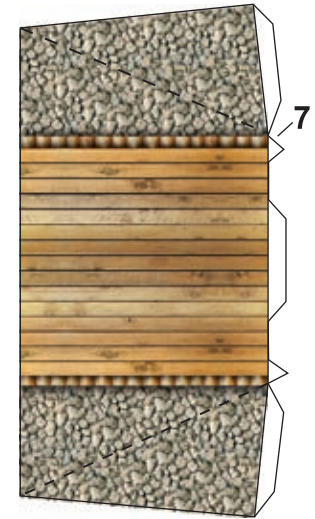
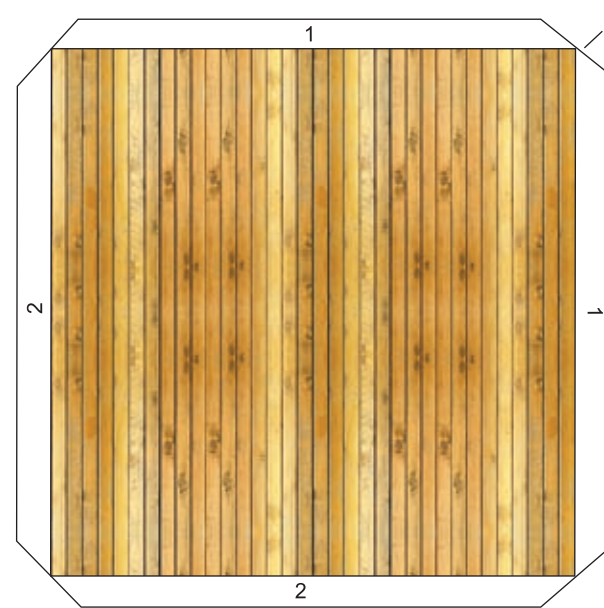
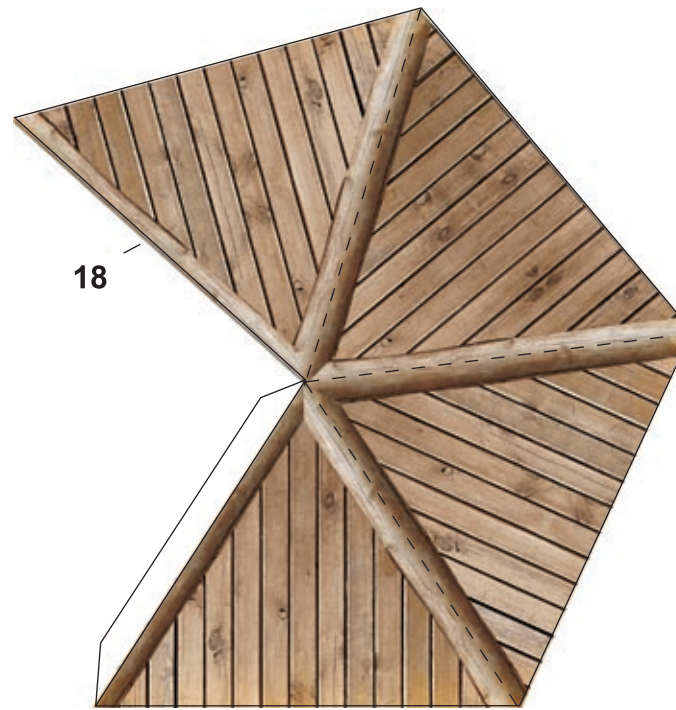
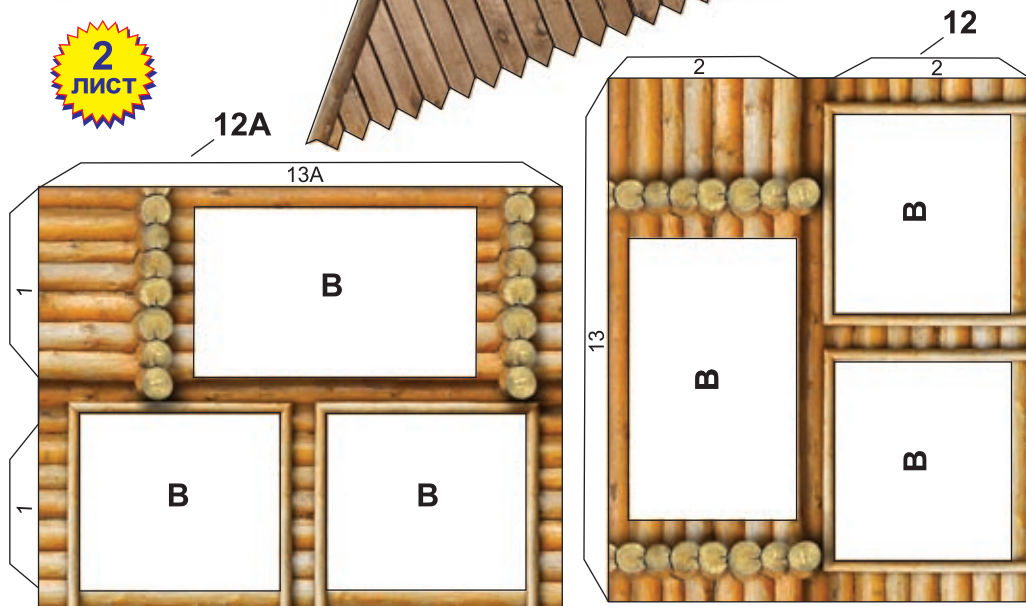

5
ЛИСТ

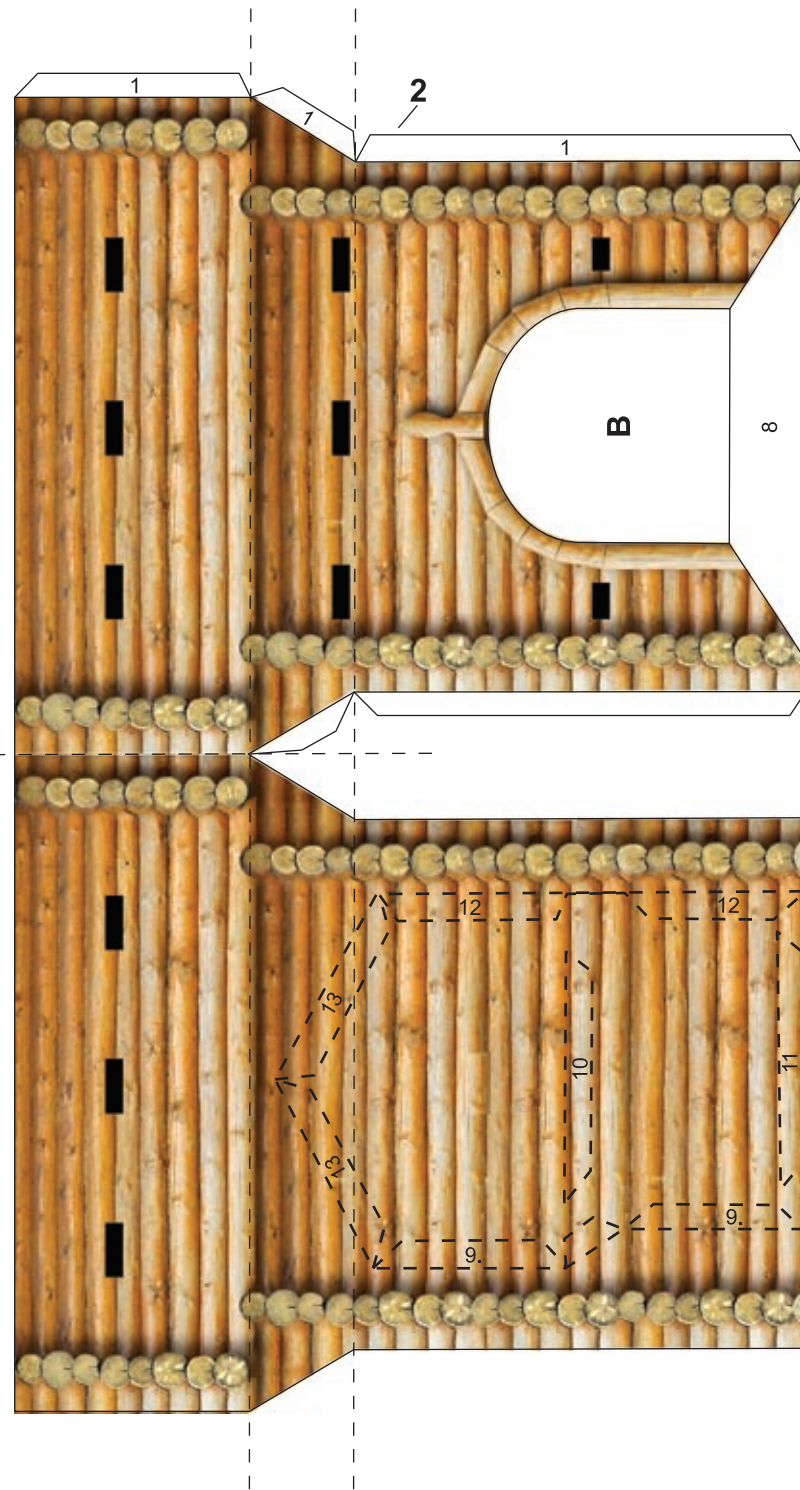
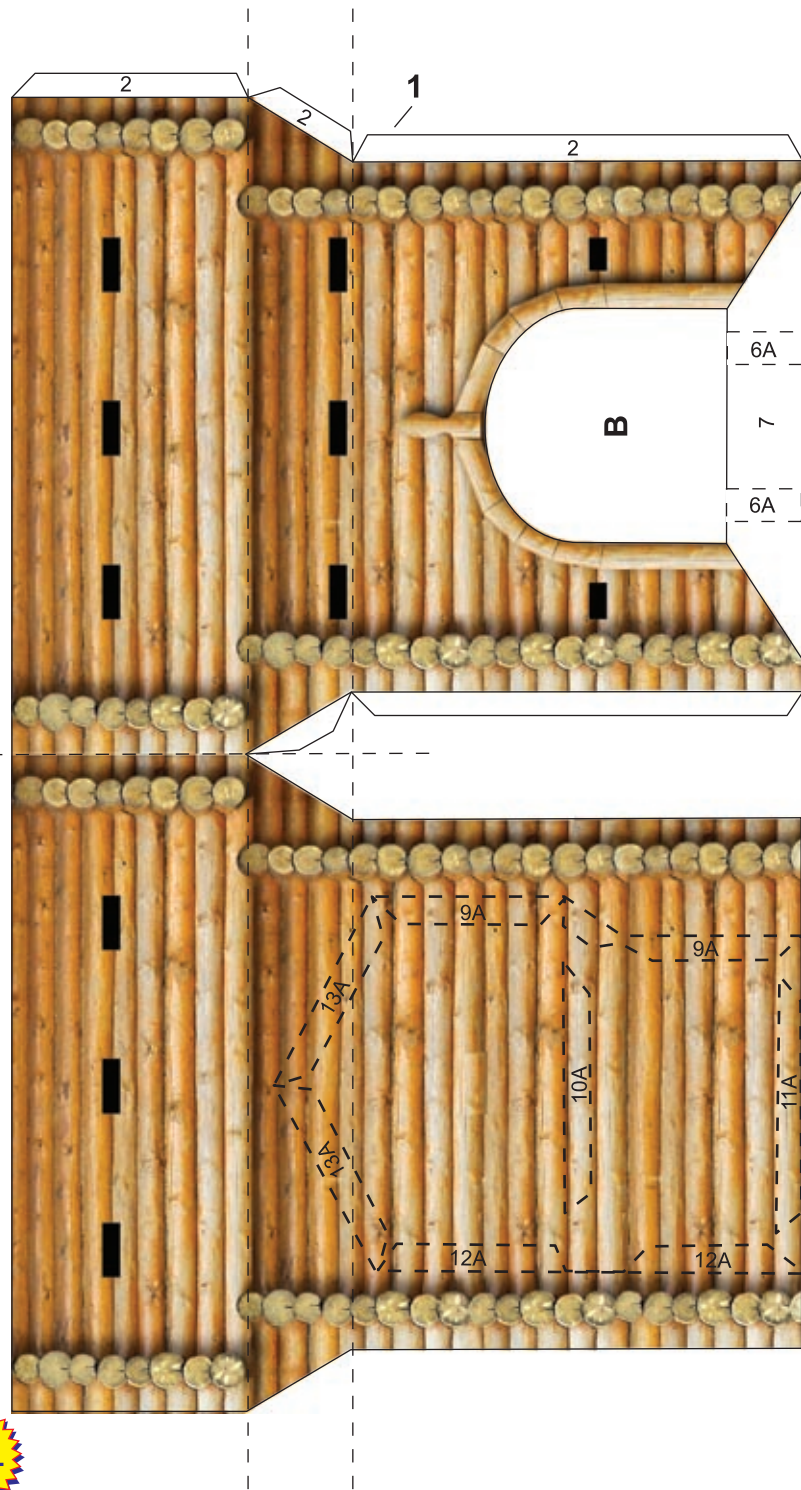

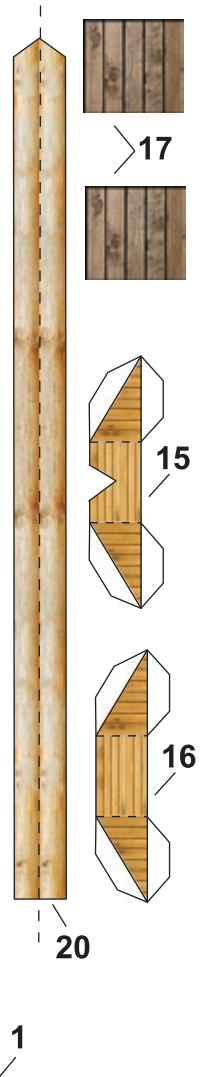
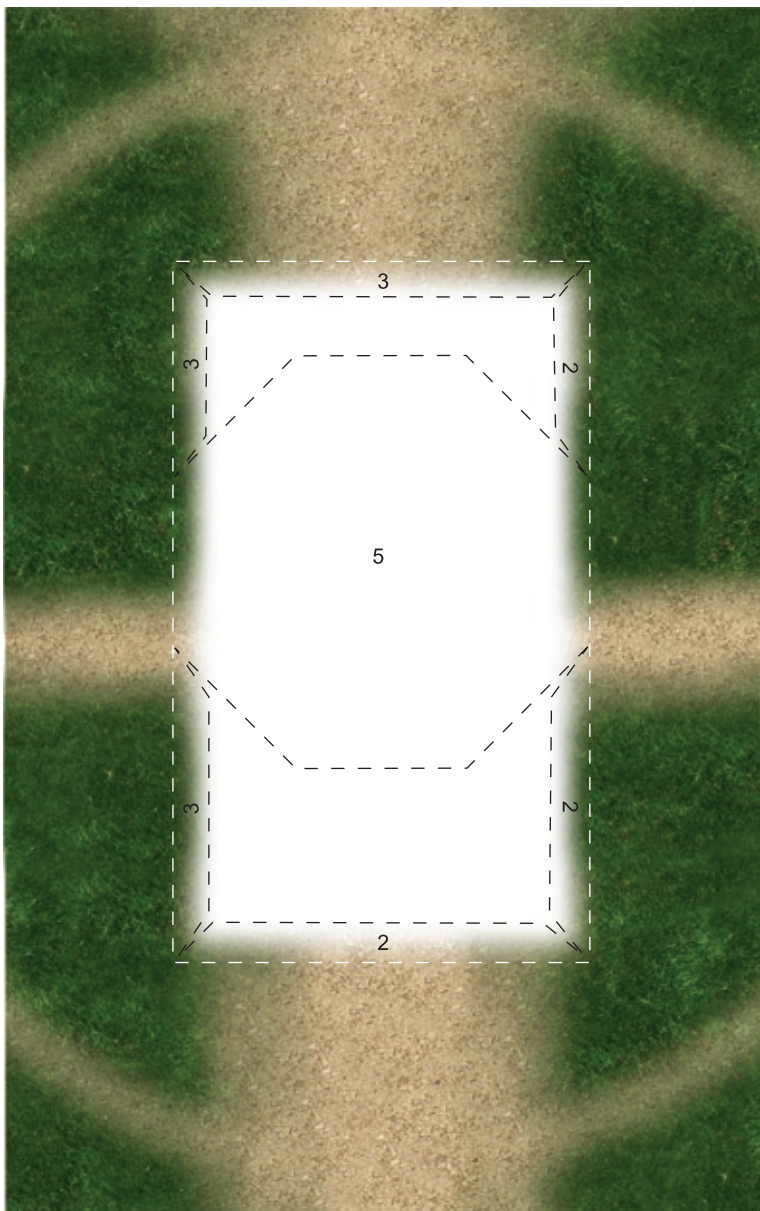

www.mobuka.com

МЕЛЬНИЦА

Распространение, копирование, размещение в сети Интернет, любое другое использование без разрешения автора - ЗАПРЕЩЕНО

Distribution, copying, placing to networks the Internet, any other use without the permission of the author - is forbidden

Ветряная мельница.

ОБЩИЕ ПРАВИЛА

Сборку модели начните с выбора рабочего места. Это должен быть хорошо освещенный стол, поверхность которого желательно защитить листом плотного картона (фанеры, линолеума) от случайного повреждения инструментом или клеем.

Для работы Вам понадобятся: **НОЖНИЦЫ** среднего размера, **ЛИНЕЙКА** (желательно металлическая), **РУЧКА С ПУСТЫМ ШАРИКОВЫМ СТЕРЖНЕМ** для проведения (продавливания в картоне) линий изгиба, **КЛЕЙ ПВА**, **ПРИЩЕПКИ** обычные бельевые для прижатия склеиваемых поверхностей, **АКВАРЕЛЬНЫЕ КРАСКИ**, **КИСТОЧКИ** для клея и красок.

ПОРЯДОК СБОРКИ МОДЕЛИ

Разъедините листы. Изучите порядок расположения деталей и порядок сборки. Каждую деталь необходимо подготовить до вырезания. Проведите «пустой» шариковой ручкой по линиям изгиба, вырежьте деталь и придайте ей необходимую форму. Сборку производите в порядке нумерации деталей.

Деталь 1 (Лист 1) - основание, текст с порядком сборки с обратной стороны.

- Детали 2 и 3 (Лист 2) склеить между собой и затем приклеить на деталь 1.
- Склейте деталь башни 4 (Лист 3), вклейте в неё деталь 6 (Лист 4), а затем вклейте деталь 5 (Лист 4). Готовую конструкцию приклейте на основание 1 и к деталям 2 и 3
- Вырежьте и приклейте детали крыш 7 и 8 (Лист 2).
- Деталь 9 (Лист 4) склеить и приклеить на башню 4.
- Склейте деталь 10 (Лист 1), сверху ровно по середине наклейте на неё склеенную деталь 11 (Лист 1), снизу приклейте склеенную трубочкой деталь 12 (Лист 2).
- Склейте и приклейте крышу 14 (Лист 4)
- Наклейте детали 15 и 16 (Лист 5) и детали крыш 17 (Лист 5)
- Склейте пополам и приклейте как на рисунках деталь 18 (Лист 4).
- Склейте пополам и приклейте деталь 19 (Лист 4) к деталям 10 и 18
- Склейте пополам и приклейте деталь 20 (Лист 5) к деталям 10 и 18. Детали 18, 19, 20 можно заменить подходящими по диаметру деревянными китайскими палочками
- Из палочки от «Чупа-чупс» сделайте ось по шаблону 13 (Лист 4). Смажьте деталь 21 (Лист 3) клеем и оберните вокруг одного из концов палочки 13
- Склейте пополам деталь лопастей 22 (Лист 1), вырежьте, и смазав клеем, наденьте на трубочку, прижав к детали 21
- Деталь 23 (Лист 3) смажьте клеем и оберните вокруг трубочки, прижав к детали 22
- Склейте пополам деталь лопастей 24 (Лист 1), вырежьте, и смазав клеем, наденьте на трубочку, прижав к детали 23. Оси лопастей должны располагаться под углом 90 градусов
- Деталь 25 (Лист 3) смажьте клеем и оберните вокруг трубочки, прижав к детали 24
- Приклейте деталь 26 (Лист 3) к детали 21
- Склейте пополам деталь 27 (Лист 1), вырежьте и приклейте на крышу 14
- Для улучшения внешнего вида, закрасьте акварельными красками стыки деталей.

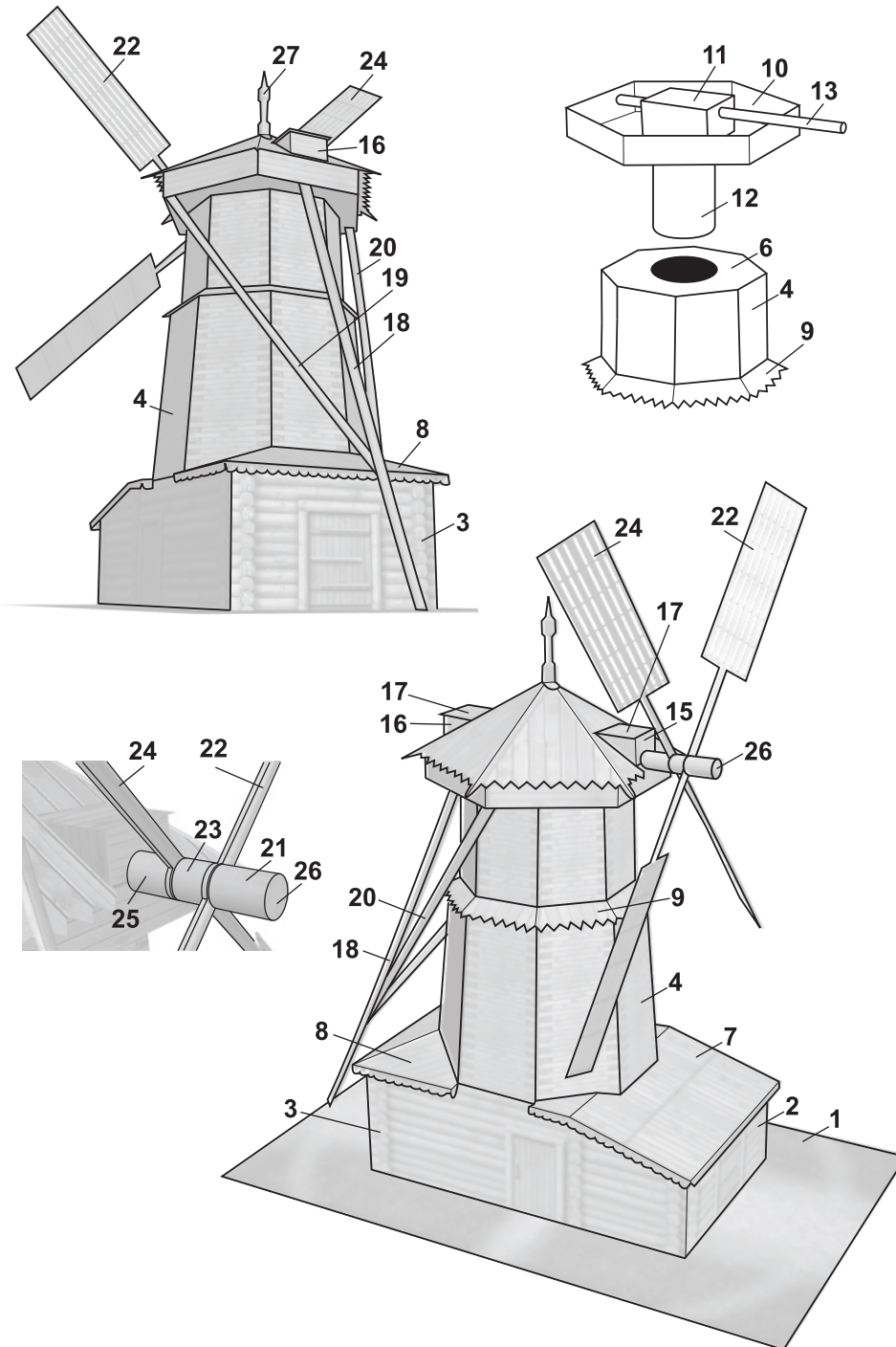

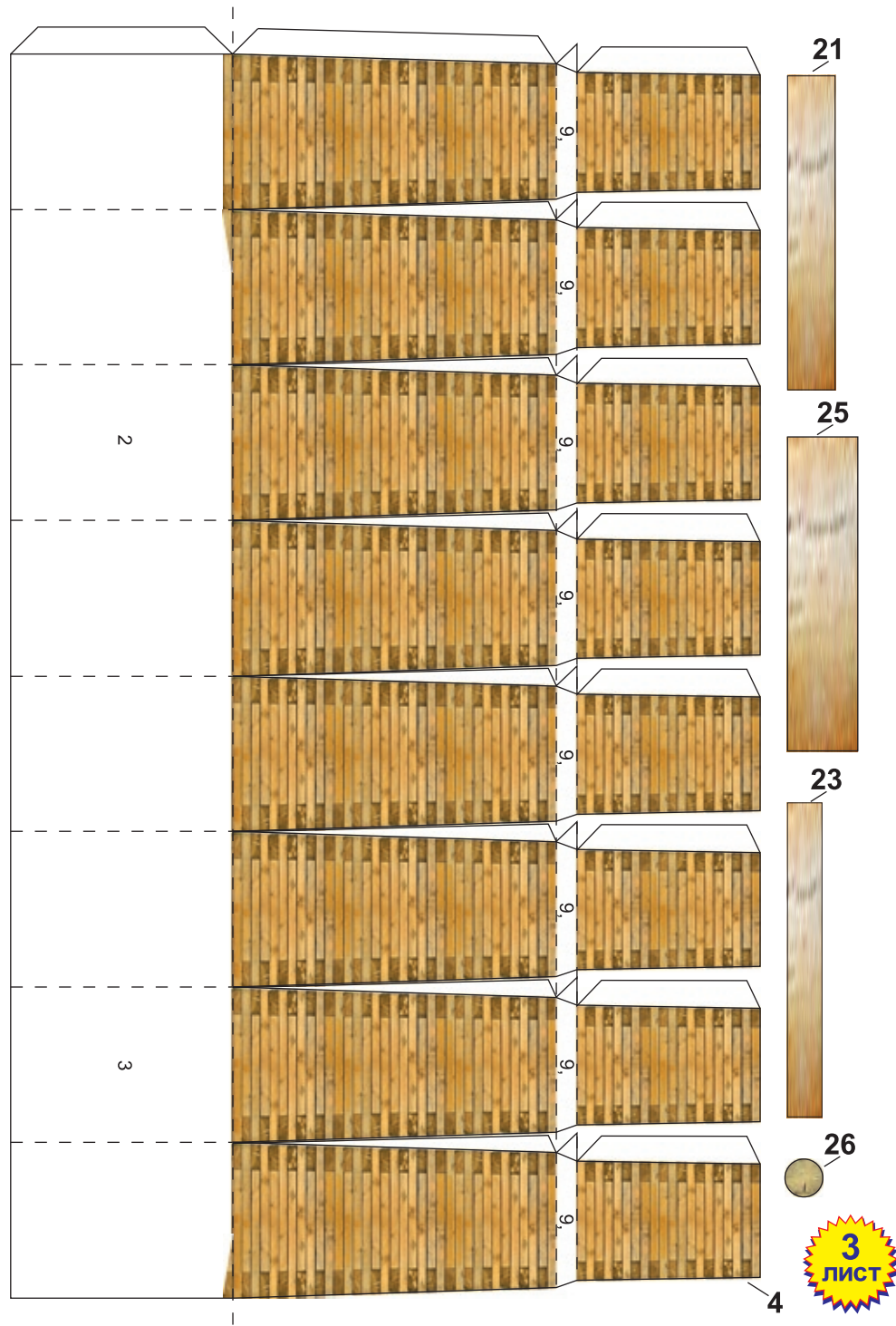
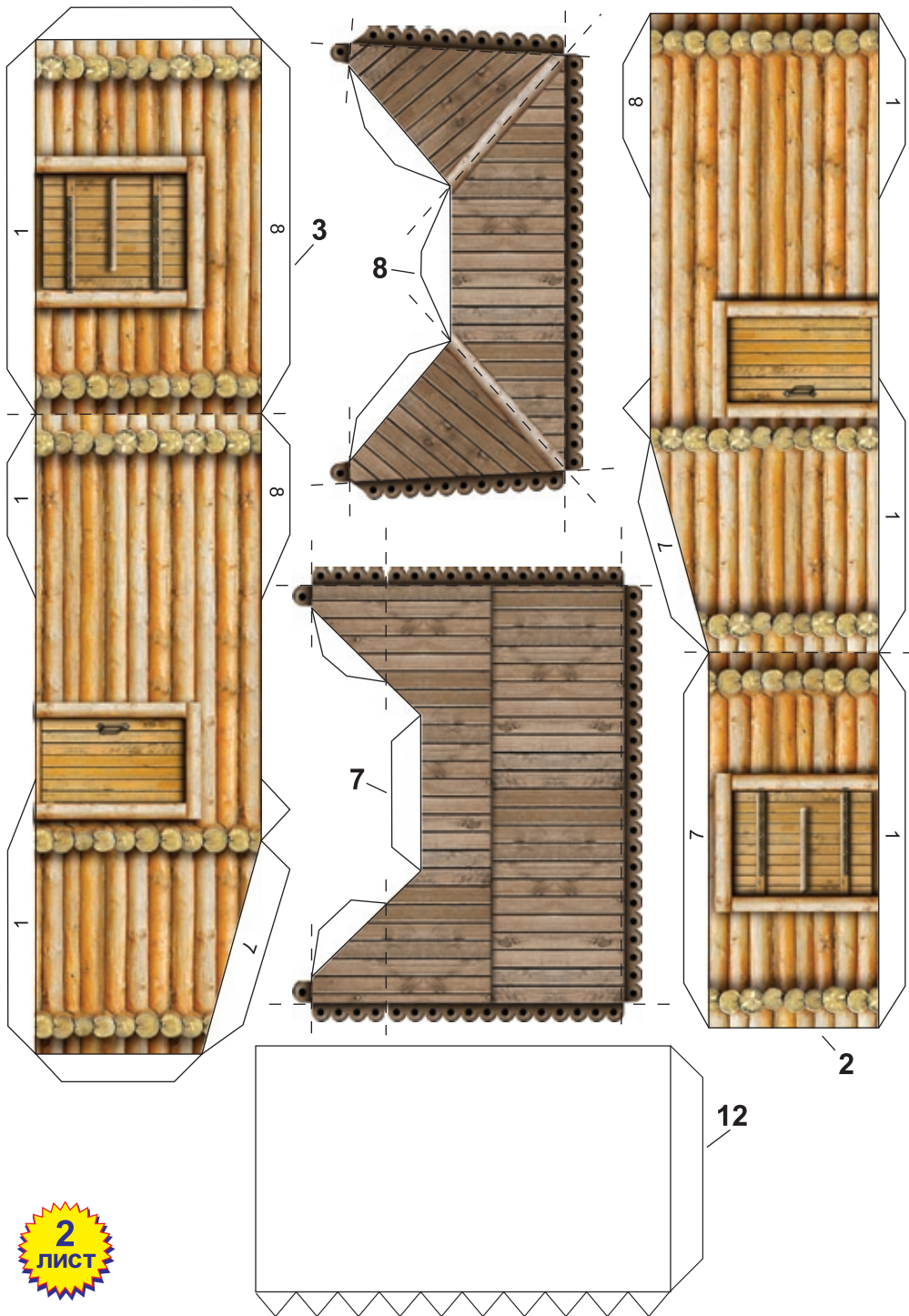



Храм Св. Архангела Михаила г. Витебск



ВЫРЕЖИ И СКЛЕЙ

1/200

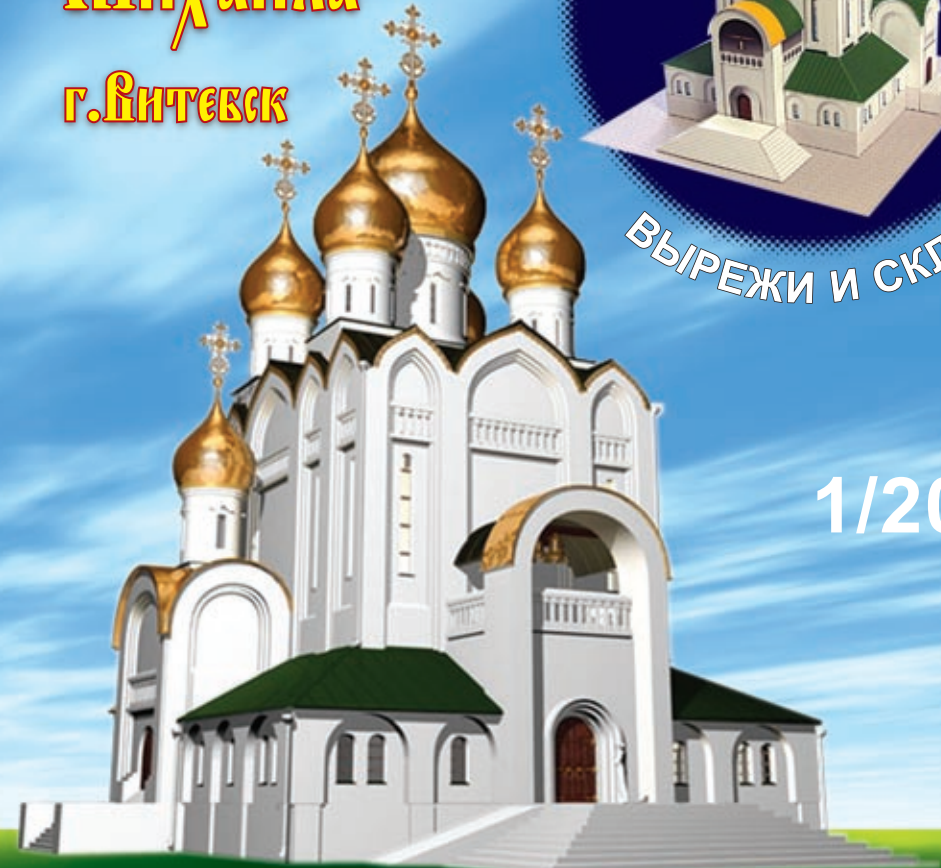

МОДЕЛЬ ИЗ БУМАГИ

www.mobuka.com

Рисунок 1



Рисунок 2



Рисунок 3

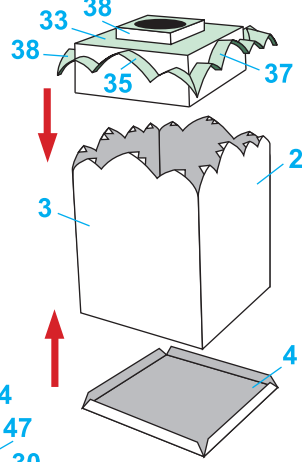

Рисунок 6

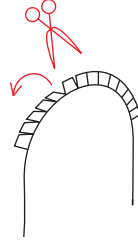

Рисунок 7

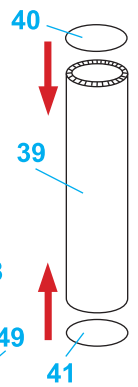

Рисунок 5

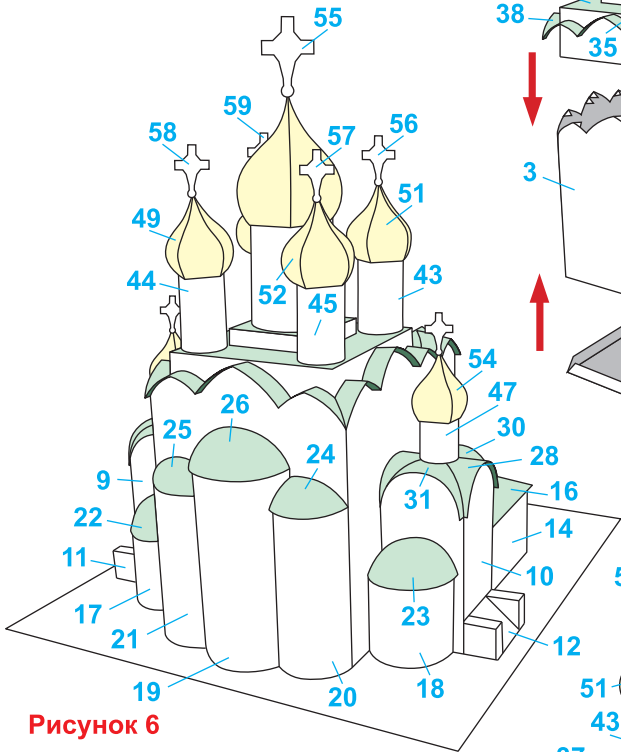

Рисунок 4

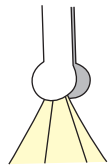

Распространение, копирование, размещение в сети Интернет,
любое другое использование без разрешения автора -
ЗАПРЕЩЕНО

Distribution, copying, placing to networks the Internet, any other
use without the permission of the author - is forbidden

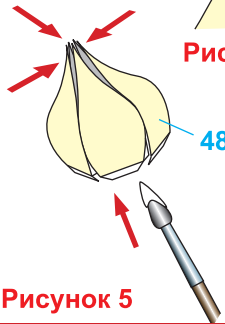
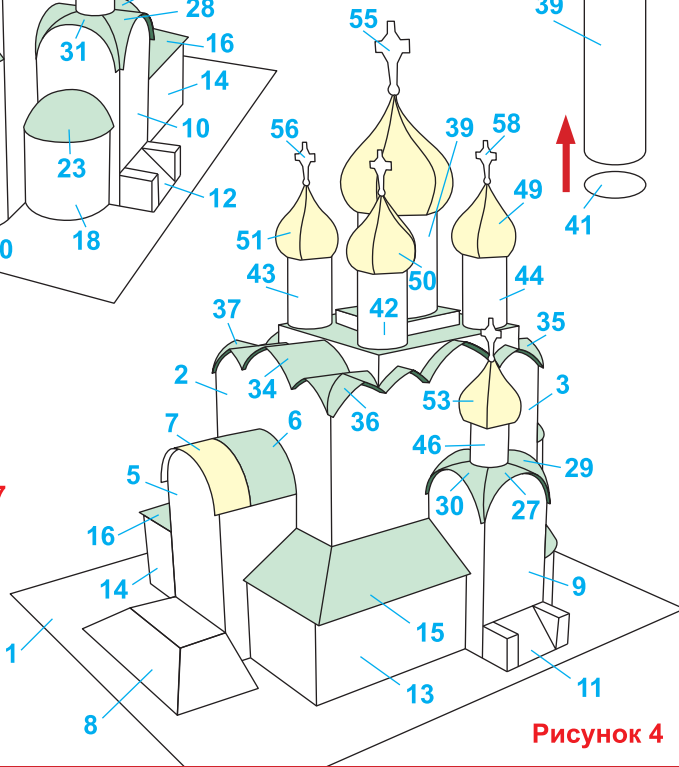
Храм Св. Архангела Михаила г. Витебск

Архангел Михаил, предводитель небесного воинства, почитался на Руси как покровитель русских князей, поэтому в княжеских городах - резиденциях обязательно старались возвести храм во имя его.

В «Витебской летописи» записано предание о том, что святая Ольга, посетив Витебск, основала здесь церковь в честь Михаила Архангела. Она находилась в Верхнем замке и была древнейшей. О храме Михаила Архангела, так же упоминает известный польско - литовский хроникёр 16 века Стариковский, называя его древнейшим.

13 декабря 2001 года, в день памяти святого апостола Андрея Первозванного, в новом молодёжном районе г. Витебска «Юг-7», где находится музей Воинов - интернационалистов и часовня - памятник, был совершён крестный ход на место строительства Свято - Михайловского храма и установлен памятный крест.

Возведение храма именно в таком районе значительно облегчит и ускорит воцерковление молодёжи, в сторону которой сейчас представители всевозможных сект направляют свои усилия, увлекая тем самым юные сердца всех за собой по ложному пути. Как замечает Святейший Патриарх Московский и всея Руси Алексий II: «Молодёжь улавливается в сети различных чужеродных учений, развращается духовно и физически, распространяется наркомания и алкоголизм. Святая Матерь - Церковь всеми силами стремится помочь народу обрести духовный уровень. Она никому не отказывает в духовной поддержке и окормлении».

www.archistratig.org

ПОРЯДОК СБОРКИ МОДЕЛИ

Сборку модели начните с выбора рабочего места. Это должен быть хорошо освещённый стол, поверхность которого желательно защитить листом плотного картона (фанеры, линолеума) от случайного повреждения инструментом или клеем.

Для работы Вам понадобятся: **НОЖНИЦЫ** среднего размера, **ЛИНЕЙКА** (желательно металлическая), **РУЧКА С ПУСТЫМ ШАРИКОВЫМ СТРЕЖНЕМ** для проведения (продавливания в картоне) линий изгиба, **КЛЕЙ ПВА**, **ПРИЩЕПКИ** обычные бельевые для прижатия склеиваемых поверхностей, **АКВАРЕЛЬНЫЕ КРАСКИ**, **КИСТОЧКИ** для клея и красок.

Разъедините листы. Изучите порядок расположения деталей и порядок сборки. Каждую деталь необходимо подготовить до вырезания. Проведите «пустой» шариковой ручкой по линиям изгиба, вырежьте деталь и придайте ей необходимую форму. Сборку производите в порядке нумерации деталей.

Детали 1 (лист 1), 2 (лист 2), 3 (лист 3) и 4 (лист 5). Деталь 2 склейте с 3, 4 вклейте вовнутрь образовавшейся конструкции снизу как на рисунке 1.

Далее детали 5 (лист 4), 6 (лист 7), 7 (лист 8), 8 (лист 6). При подготовке деталей 9 и 10 (лист 5) подготовьте «лепестки» для склеивания как на рисунке 2.

Склейте и приклейте детали 11 (лист 3) и 12 (лист 2), 13 (лист 3) и 14 (лист 2), 15 и 16 (лист 7).

Деталям 17 и 18 (лист 4), 19 (лист 5), 20 (лист 3), 21 (лист 2), придать округлую форму и приклеивать постепенно, сначала один край, дать клею высохнуть, затем другой край, 19 к основанию 1 приклеивается в последнюю очередь.

Детали 22, 23, 24, 25 и 26 (лист 7) склеить и приклеить на свои места, «лепестки» подготовить как на рисунке 2.

Вклеить закруглённые детали 27 и 28 (лист 7), затем закруглить и вклеить на свои места 29, 30, 31, 32 (лист 7).

Склеить деталь 33 (лист 6), вырезать в ней круглое поле, обозначенное буквой «В», приклеить к ней детали 34, 35, 36 и 37 (лист 7), предварительно придайте им необходимую форму и приклеивайте их на деталь 33 постепенно, сначала середину, потом края.

Склейте и приклейте на 33 деталь 38 (лист 6), вырежьте предварительно круглое поле с буквой «В». Образовавшуюся конструкцию приклейте как на рисунке 1, предварительно отогнув «лепестки», приклеивайте каждую сторону по отдельности.

Склейте трубочкой деталь 39 (лист 4), удобно использовать для закругления таких деталей предметы цилиндрической формы, например карандаш. Приклейте детали 40 и 41 (лист 4) как на рисунке 3. Затем нанесите клей на нижнюю часть и вставьте в отверстия получившуюся конструкцию как на рисунках 4 и 6.

Детали башен 42 и 43 (лист 1), 44 (лист 2), 45 (лист 3), 46 и 47 (лист 6) свернуть трубочкой и склеить, затем приклеить их на свои места как на рисунках 4 и 6.

Деталь купола 48 (лист 8) склеивается постепенно, по одному сектору в верхней части, затем загустевшим клеем изнутри смазать вершину купола, обхватить её пальцами и слегка прижать до полного высыхания клея, рисунок 5. Низ купола склеивается в последнюю очередь.

Детали куполов 49, 50, 51, 52, 53, 54 (лист 8) склеиваются так же и приклеиваются на свои места согласно рисункам 4 и 6.

Детали крестов 55, 56, 57, 58, 59, 60 (лист 8) вырезаются целой выкройкой, склеиваются пополам, а затем врезается по контуру каждый крест. На рисунке 7 изображена схема приклеивания креста на купол.

Для улучшения внешнего вида, закрасьте акварельными красками стыки деталей.

1
ЛИСТ

1

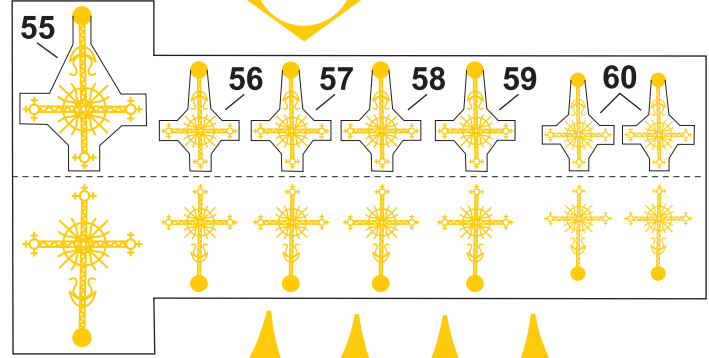
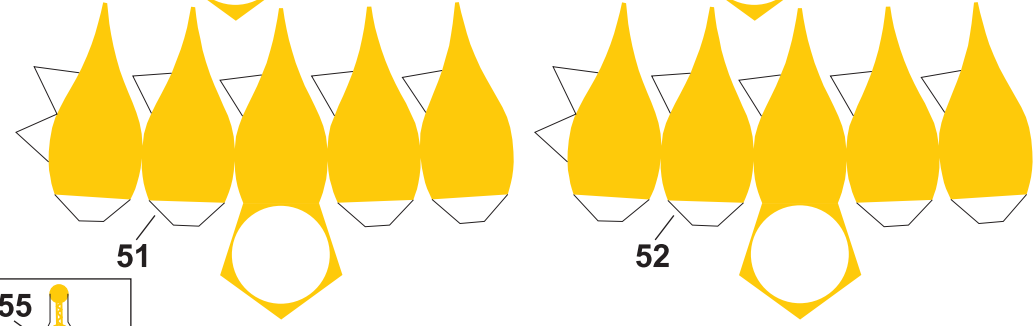
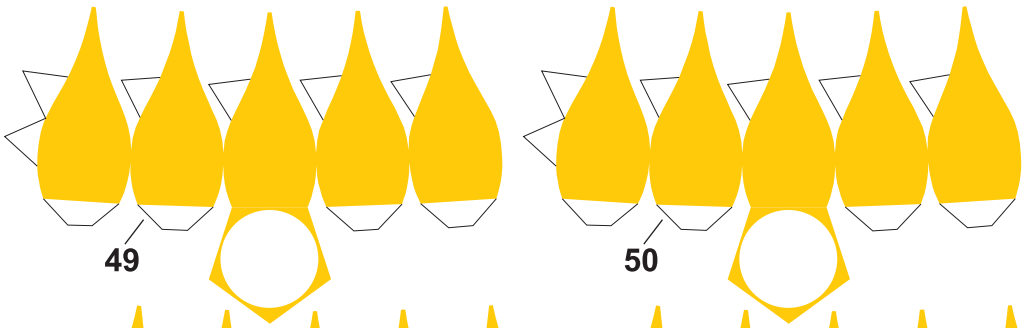
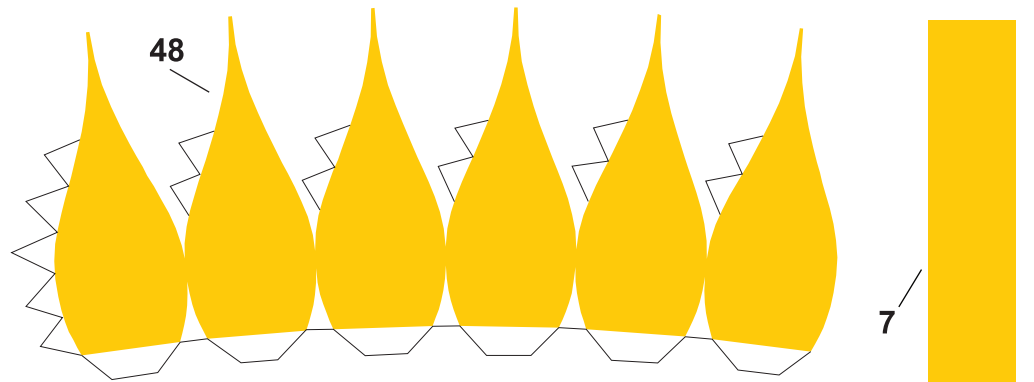
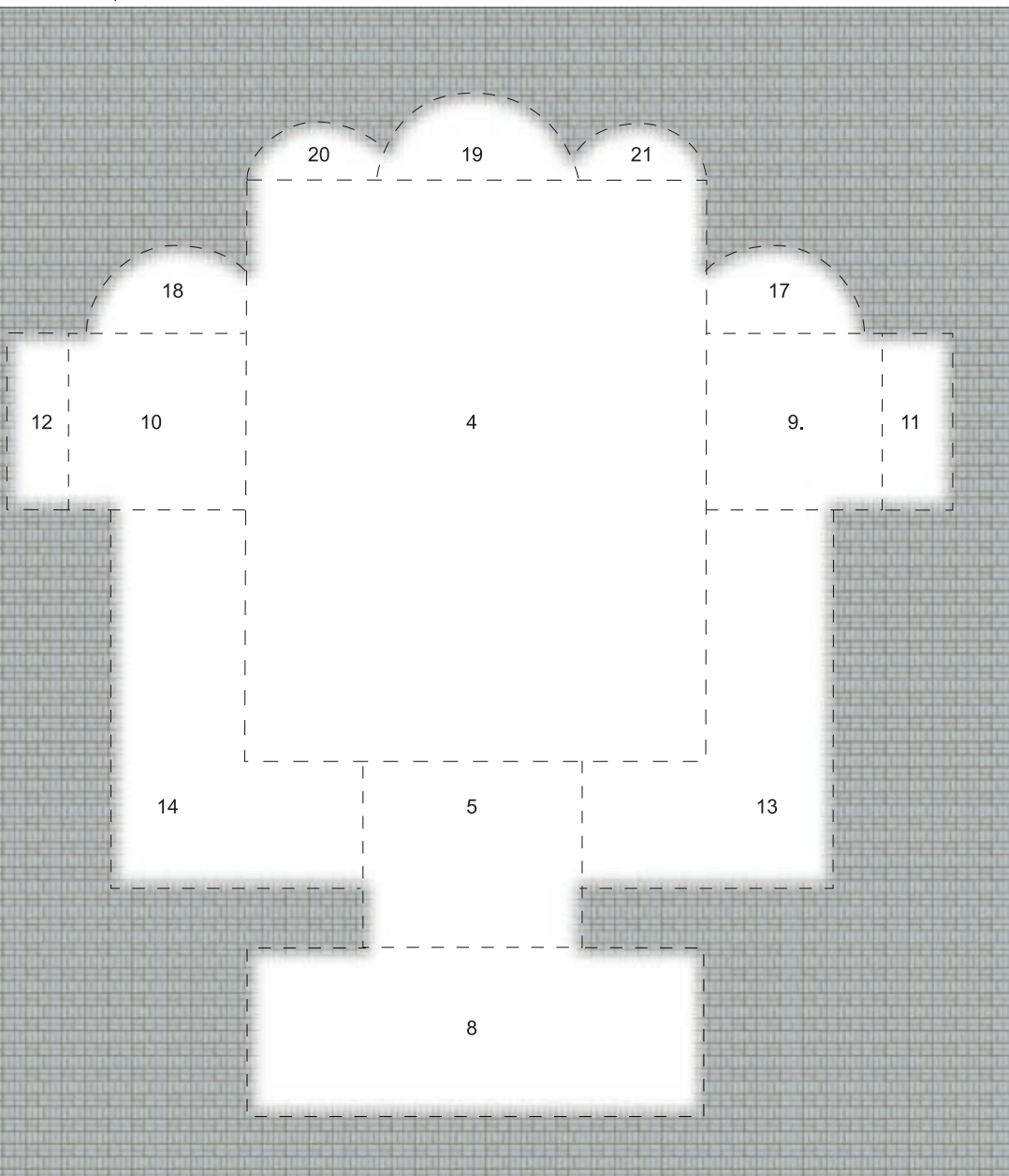

8
ЛИСТ

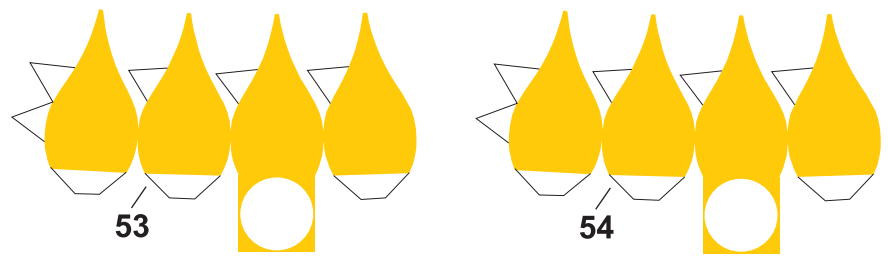

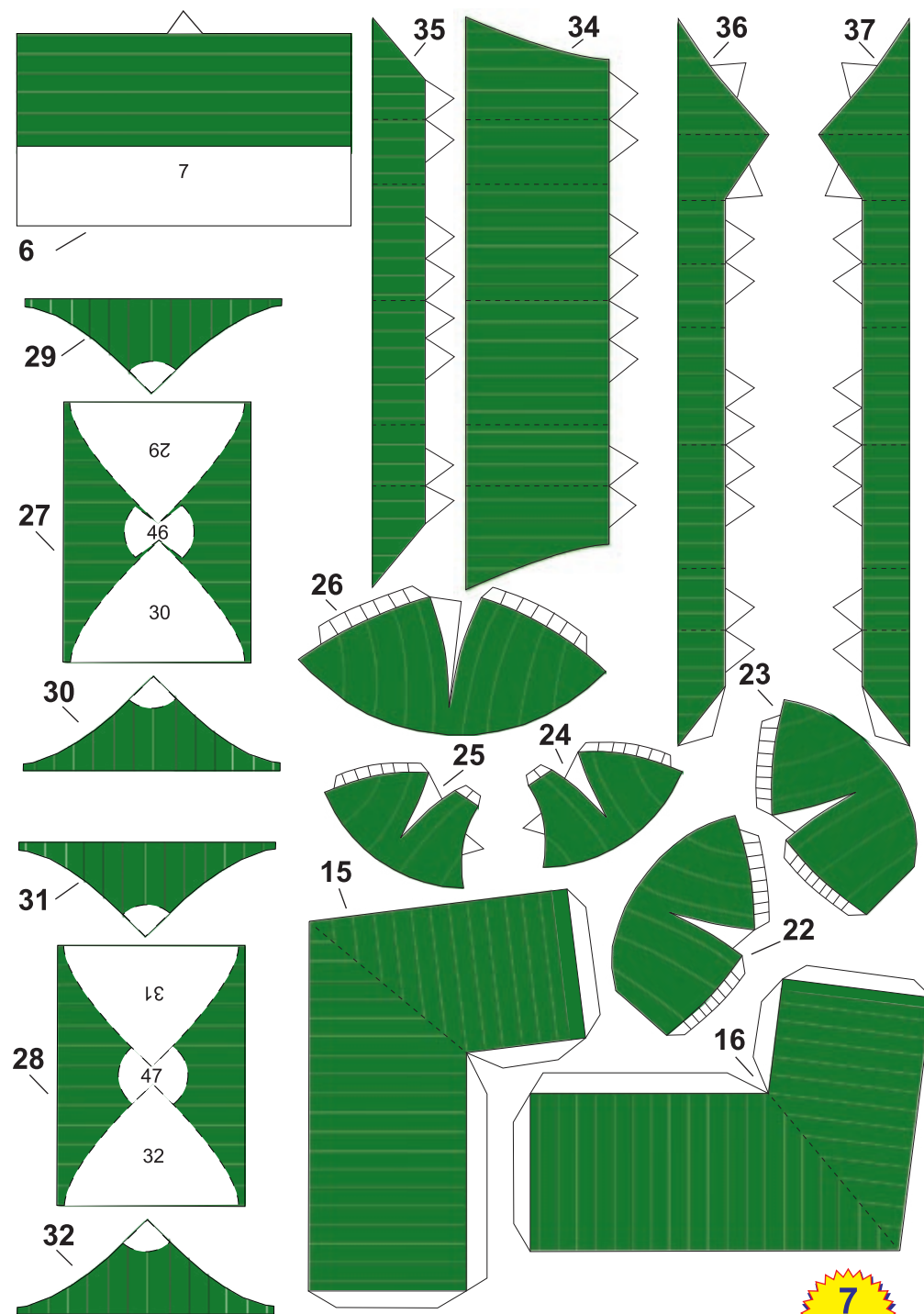
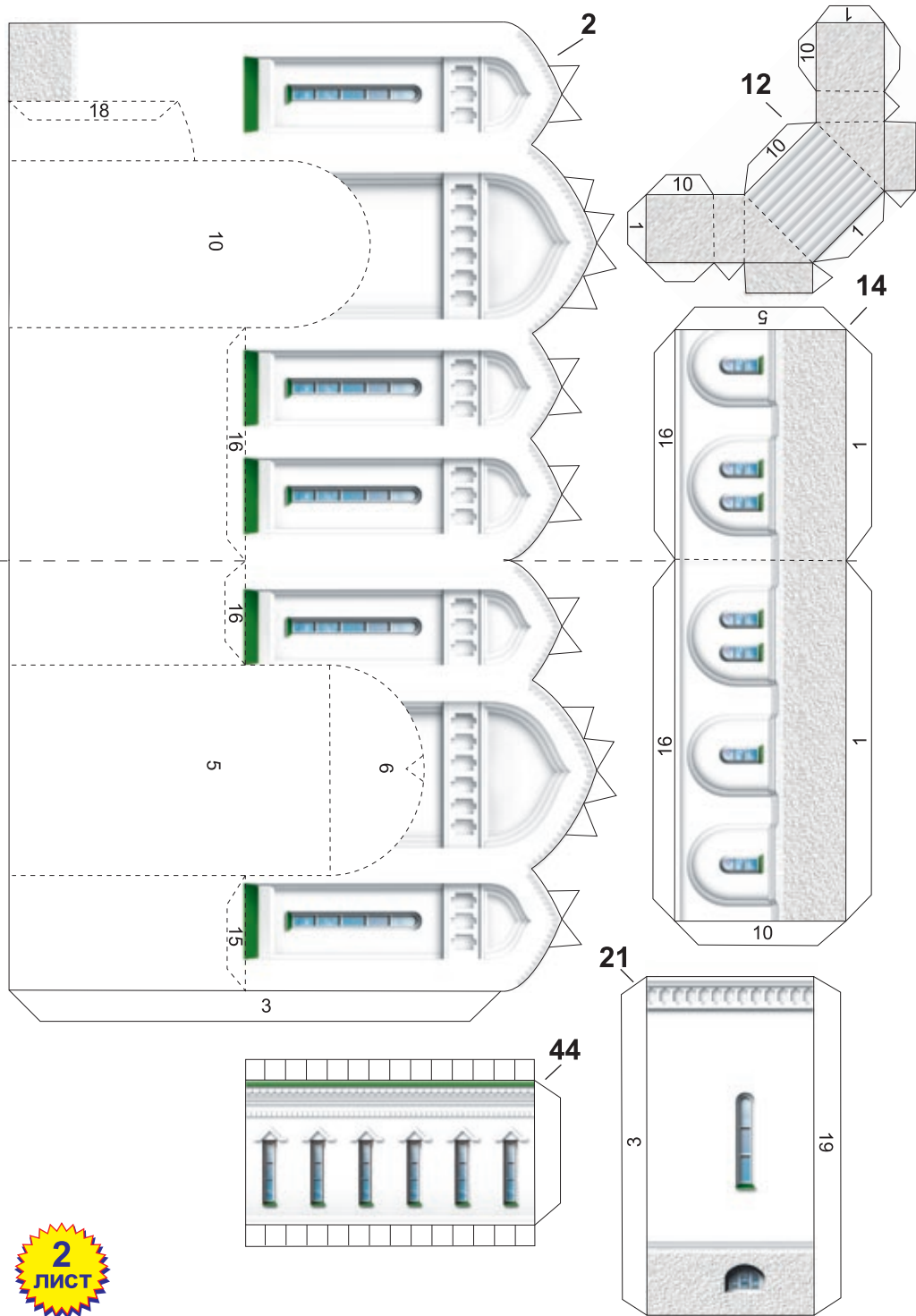

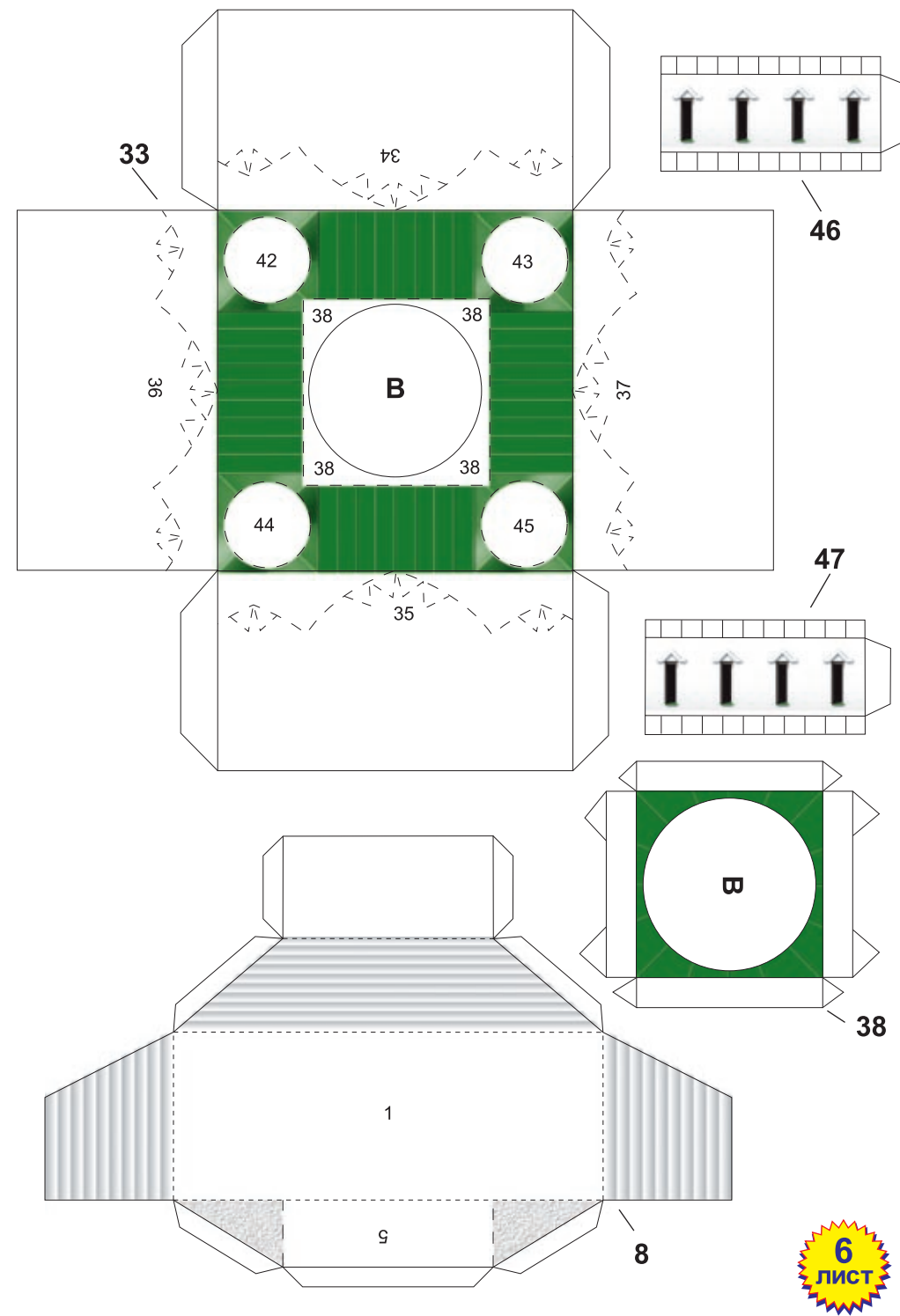
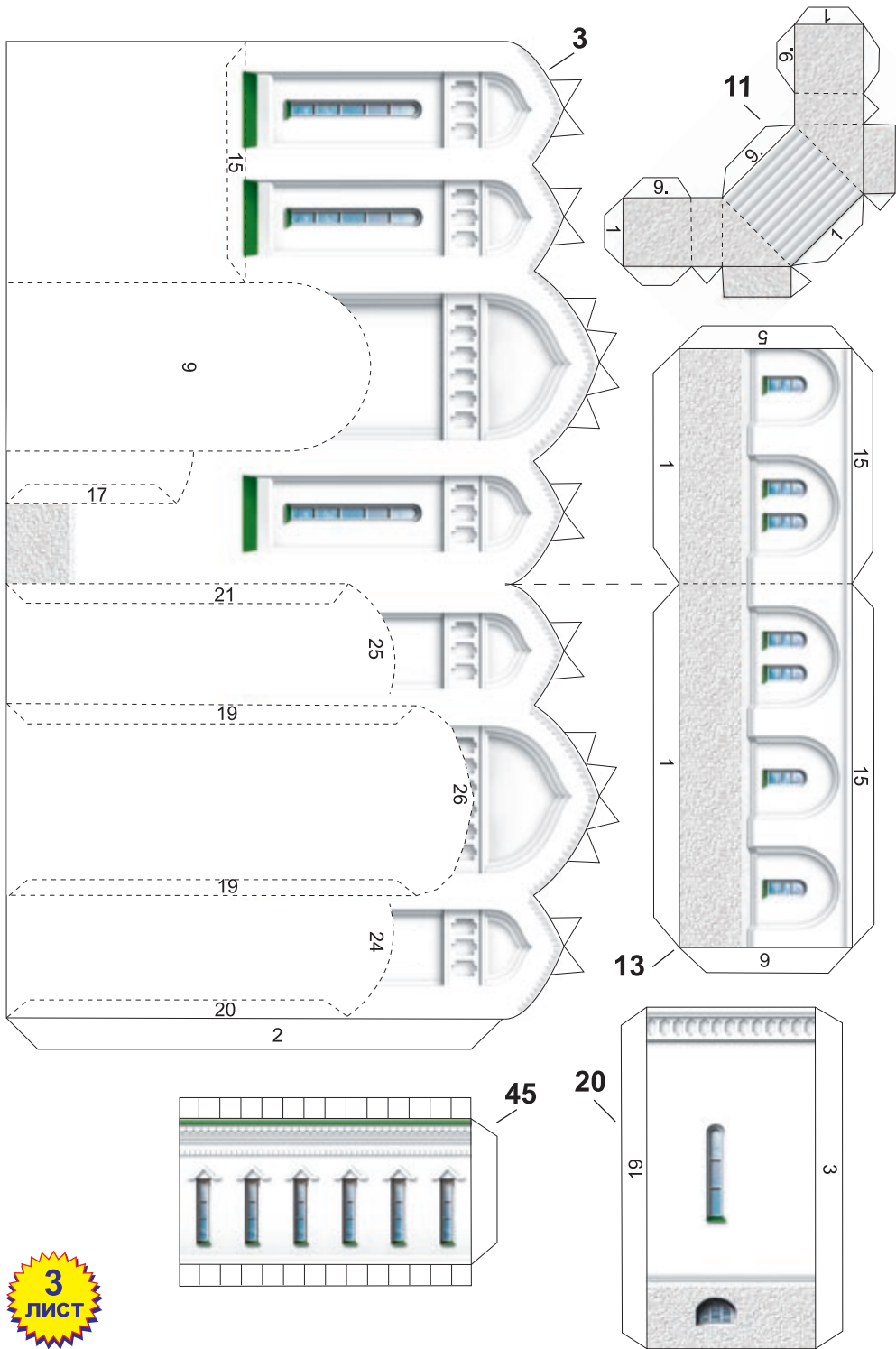

3
ЛИСТ

6
ЛИСТ

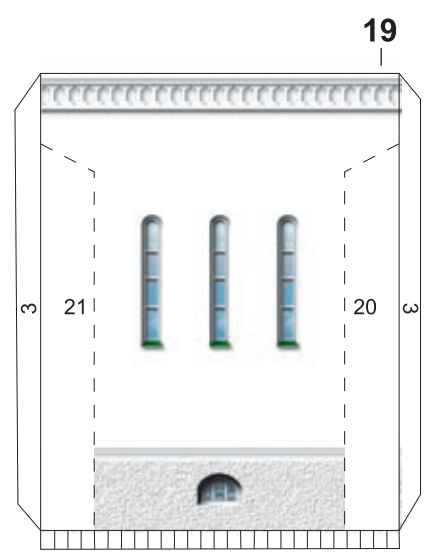
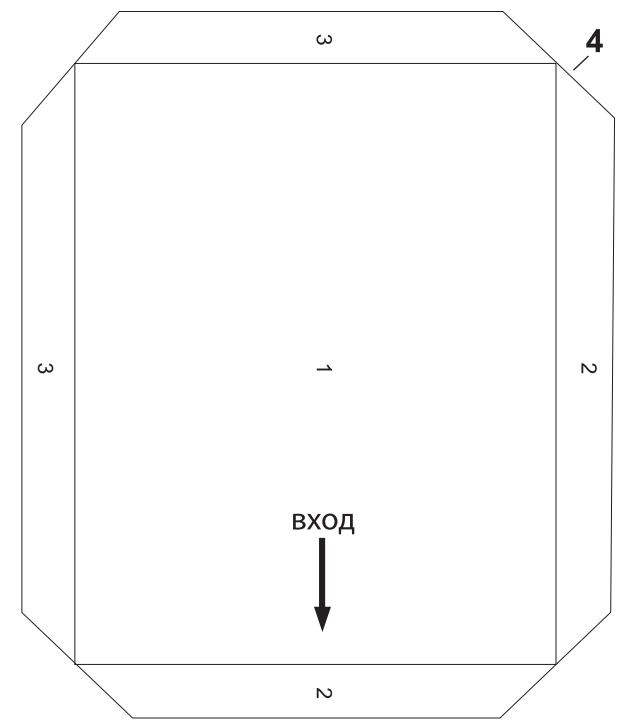
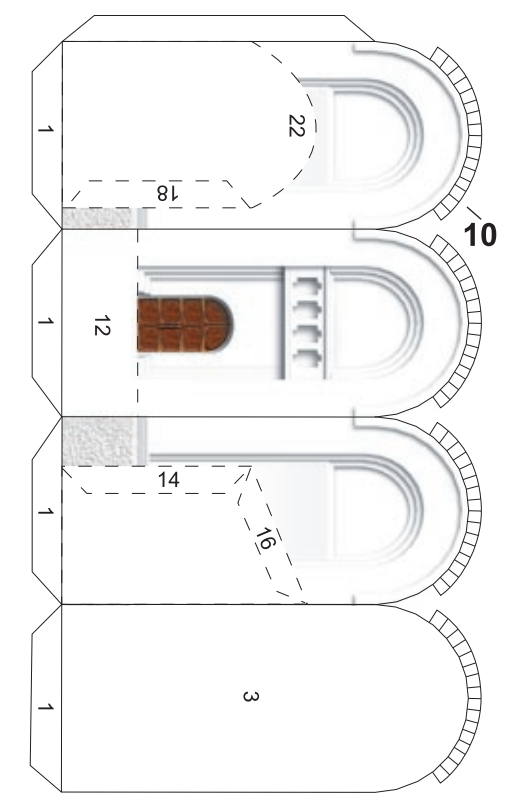
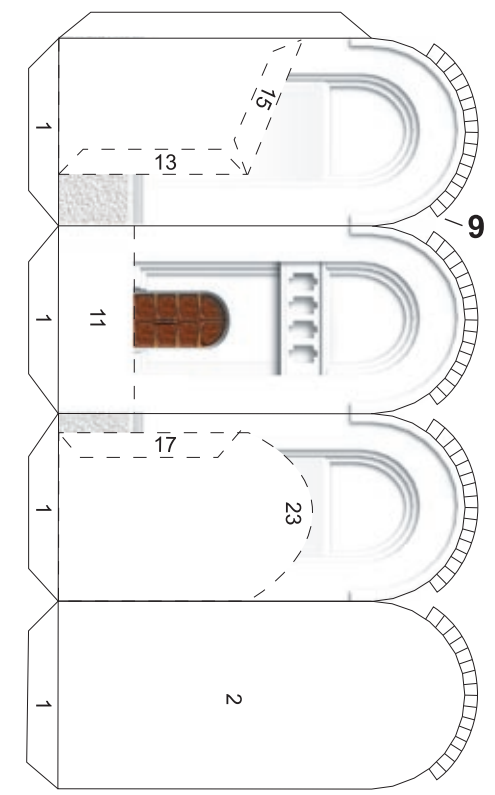
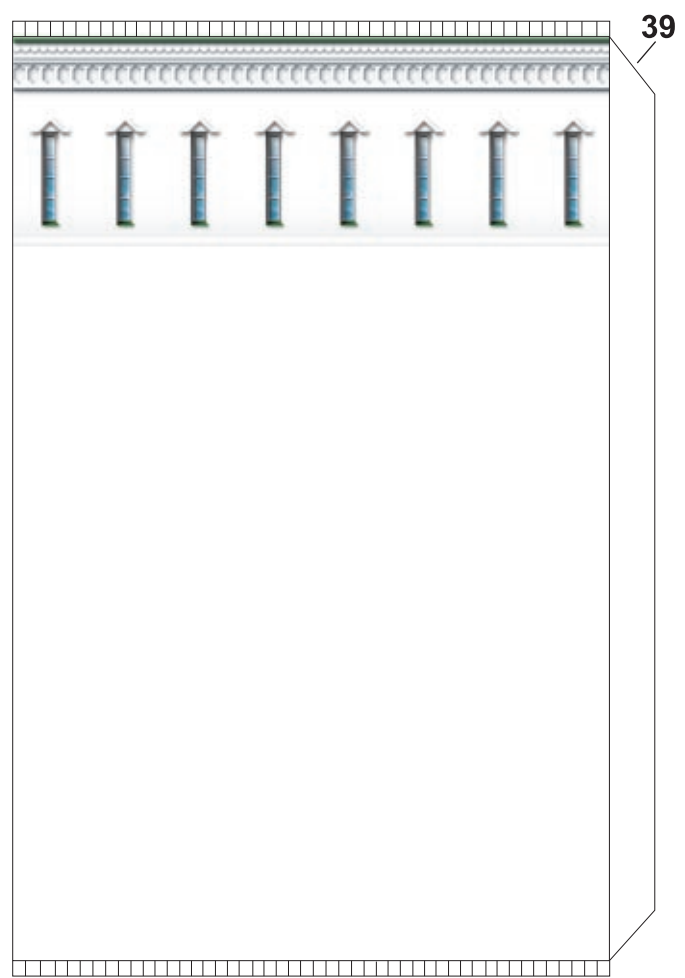
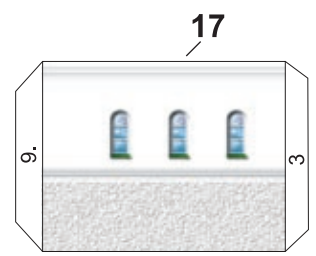
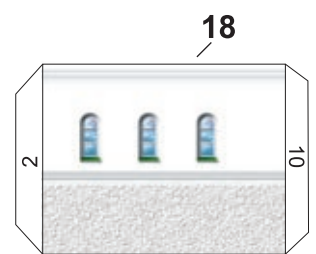
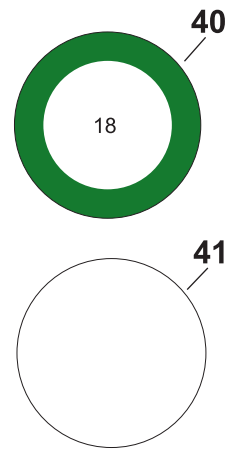
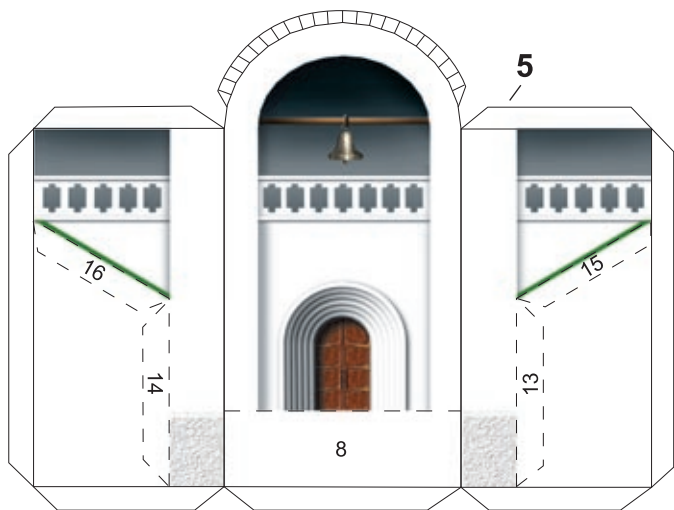

Три богатыря



Князь

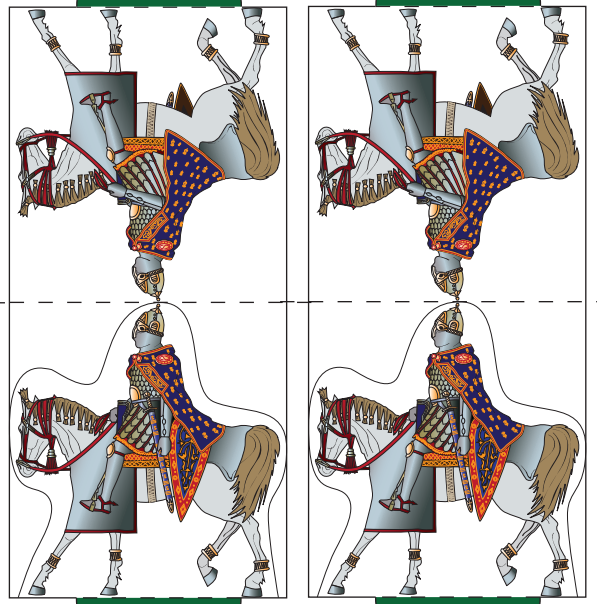

1:72

Лучник

Копейщик

Дружинник

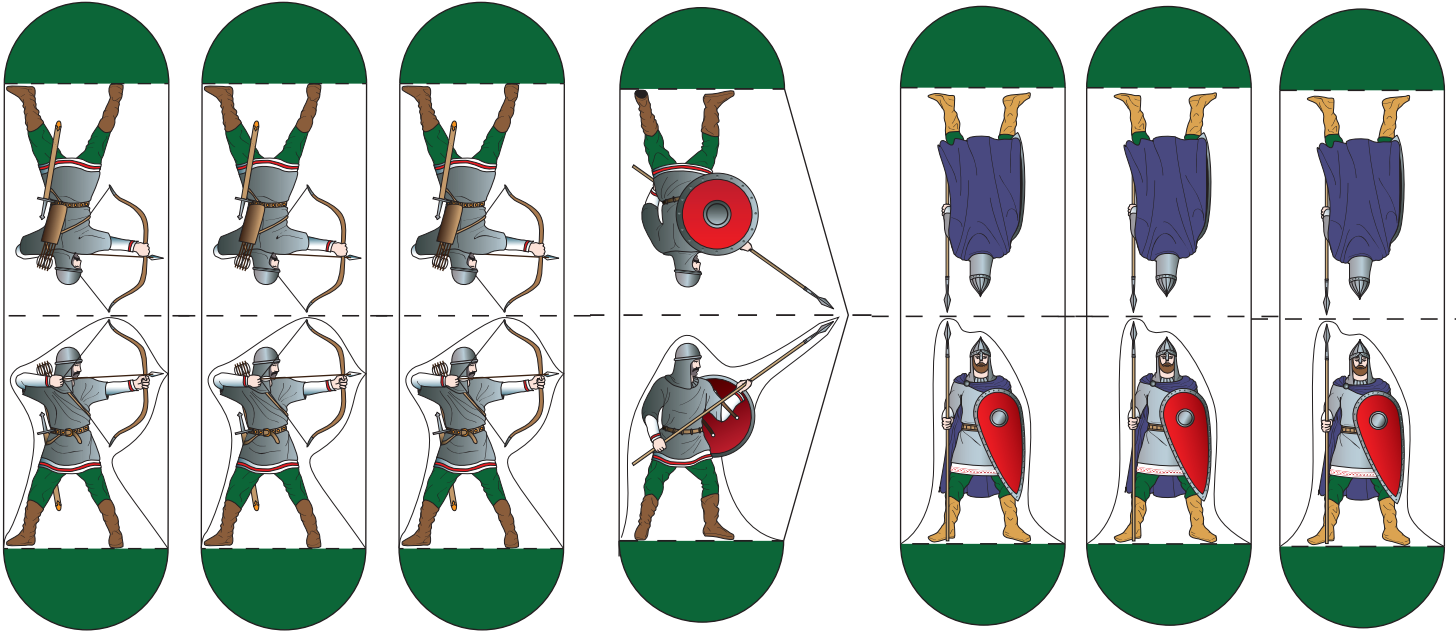

Пеший дружинник

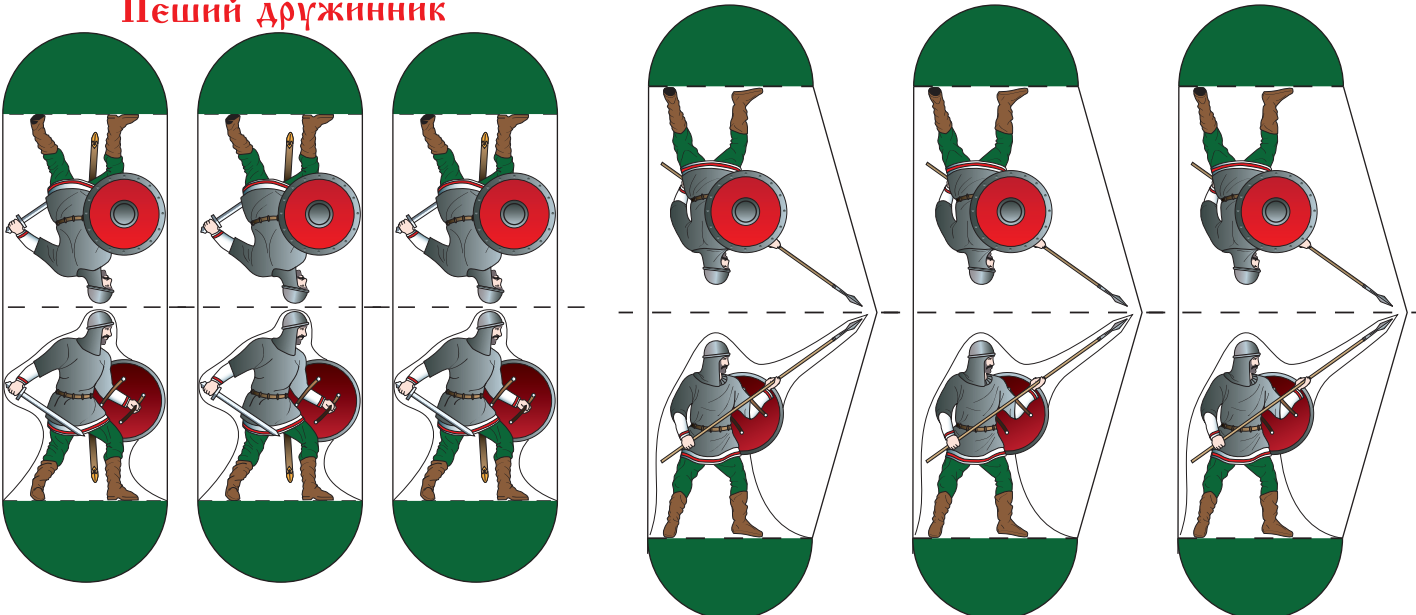

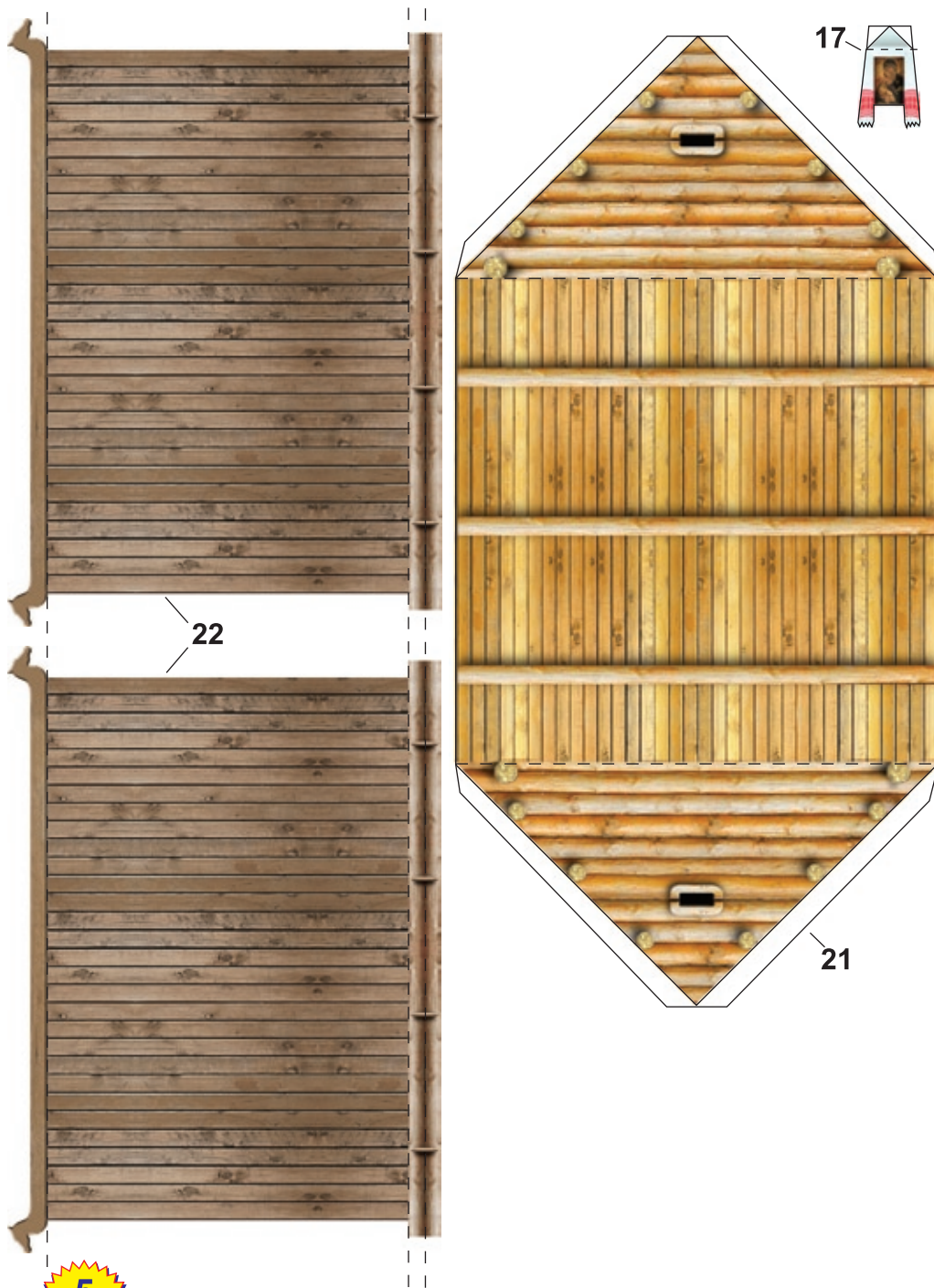

www.mobuka.com

КРЕПОСТНАЯ СТЕНА И ДОМ КРЕСТЬЯНИНА 1/72

*Распространение, копирование, размещение в сети Интернет,
любое другое использование без разрешения автора -
ЗАПРЕЩЕНО*

*Distribution, copying, placing to networks the Internet, any other
use without the permission of the author - is forbidden*

Деревянная крепость. Участок стены и дом.

ПОРЯДОК СБОРКИ МОДЕЛИ

Сборку модели начните с выбора рабочего места. Это должен быть хорошо освещённый стол, поверхность которого желательно защитить листом плотного картона (фанеры, линолеума) от случайного повреждения инструментом или клеем.

Для работы Вам понадобятся: **НОЖНИЦЫ** среднего размера, **ЛИНЕЙКА** (желательно металлическая), **РУЧКА С ПУСТЫМ ШАРИКОВЫМ СТЕРЖНЕМ** для проведения (продавливания в картоне) линий изгиба, **КЛЕЙ ПВА**, **ПРИЩЕПКИ** обычные бельевые для прижатия склеиваемых поверхностей, **АКВАРЕЛЬНЫЕ КРАСКИ**, **КИСТОЧКИ** для клея и красок.

Разъедините листы. Изучите порядок расположения деталей и порядок сборки. Каждую деталь необходимо подготовить до вырезания. Проведите «пустой» шариковой ручкой по линиям изгиба, вырежьте деталь и придайте ей необходимую форму. Сборку производите в порядке нумерации деталей.

В деталях 1 (Лист 1) и 2 (Лист 4) можно вырезать бойницы (поля чёрного цвета).

В деталях 4 (Лист 4), 5 (Лист 3) и 6 (Лист 1) вырежьте поля, обозначенные буквой «в». Приклейте к детали 1 детали 2 и 3. Склейте детали 4 и 5 и вклейте их как на рисунке 2.

Приклейте деталь 6. Деталь крыши 7 (Лист 4) приклейте как на рисунке 1 и вклейте детали 7А (Лист 4). Лестницы 8 (Лист 3) приклейте как на рисунке 1.

Склейте внешние стены дома - деталь 9 (Лист 2) к детали 10 (Лист 2).

Склейте внутренние стены дома - деталь 11 (Лист 2) к детали 12 (Лист 3). Вклейте вовнутрь деталь пола 13 (Лист 3) как на рисунках 3 и 4.

Наденьте детали внешних стен (9 и 10) на детали внутренних стен и пола (11, 12, 13) как на рисунке 5, затем нанесите клей и склейте между собой внешние и внутренние детали стен.

Склейте деталь печки 14 (Лист 2) наклейте на неё деталь 15 (Лист 3). Готовую деталь печки приклейте на деталь пола 13 как на рисунке 4.

В детали стола 16 (Лист 4) вырежьте поля, обозначенные буквой «в», и приклейте как на рисунке 4.

Деталь иконы 17 (Лист 5) приклейте как на рисунке 4.

Приклейте детали лавок 18 (Лист 3) и 19 (Лист 3) как на рисунках 3 и 4.

В детали стола 20 (Лист 3) вырежьте поля, обозначенные буквой «в». Нанесите клей на кончики ножек стола и приклейте стол как на рисунке 3.

Склейте половинки крыши 22 (Лист 5) как на рисунке 5. Внизу крыши, по обеим её сторонам склейте «отливы» как на рисунке 5. Наклейте крышу на деталь 21 (Лист 5). Склейте пополам деталь трубы 23 (Лист 3) и вырежьте по контуру. Наклейте трубу на крышу как на рисунке 5.

Для улучшения внешнего вида, закрасьте акварельной краской стыки деталей.



Рис. 1



Рис. 2

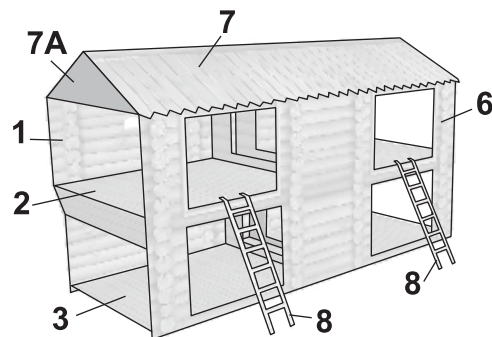

Рис. 3

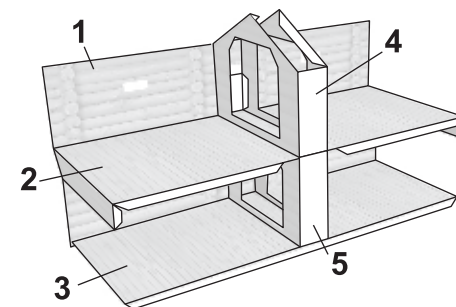

Рис. 5

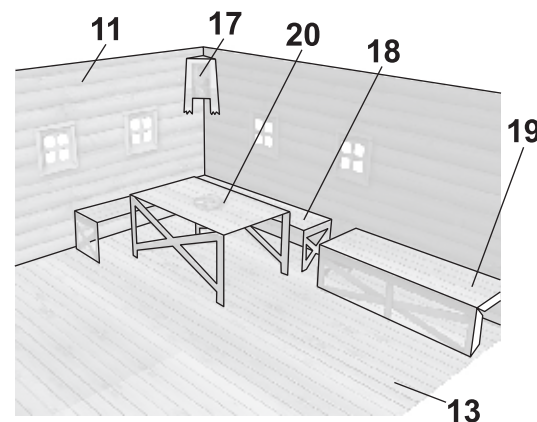

Рис. 4



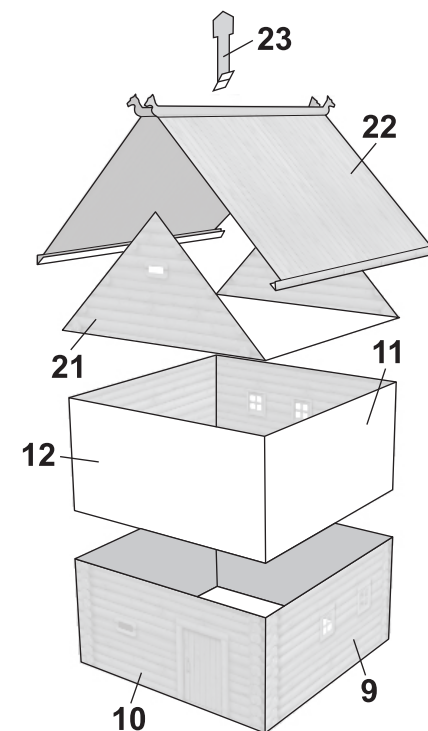

2
ЛИСТ

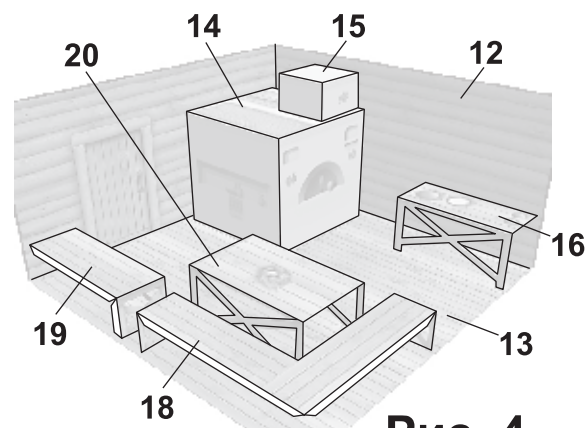
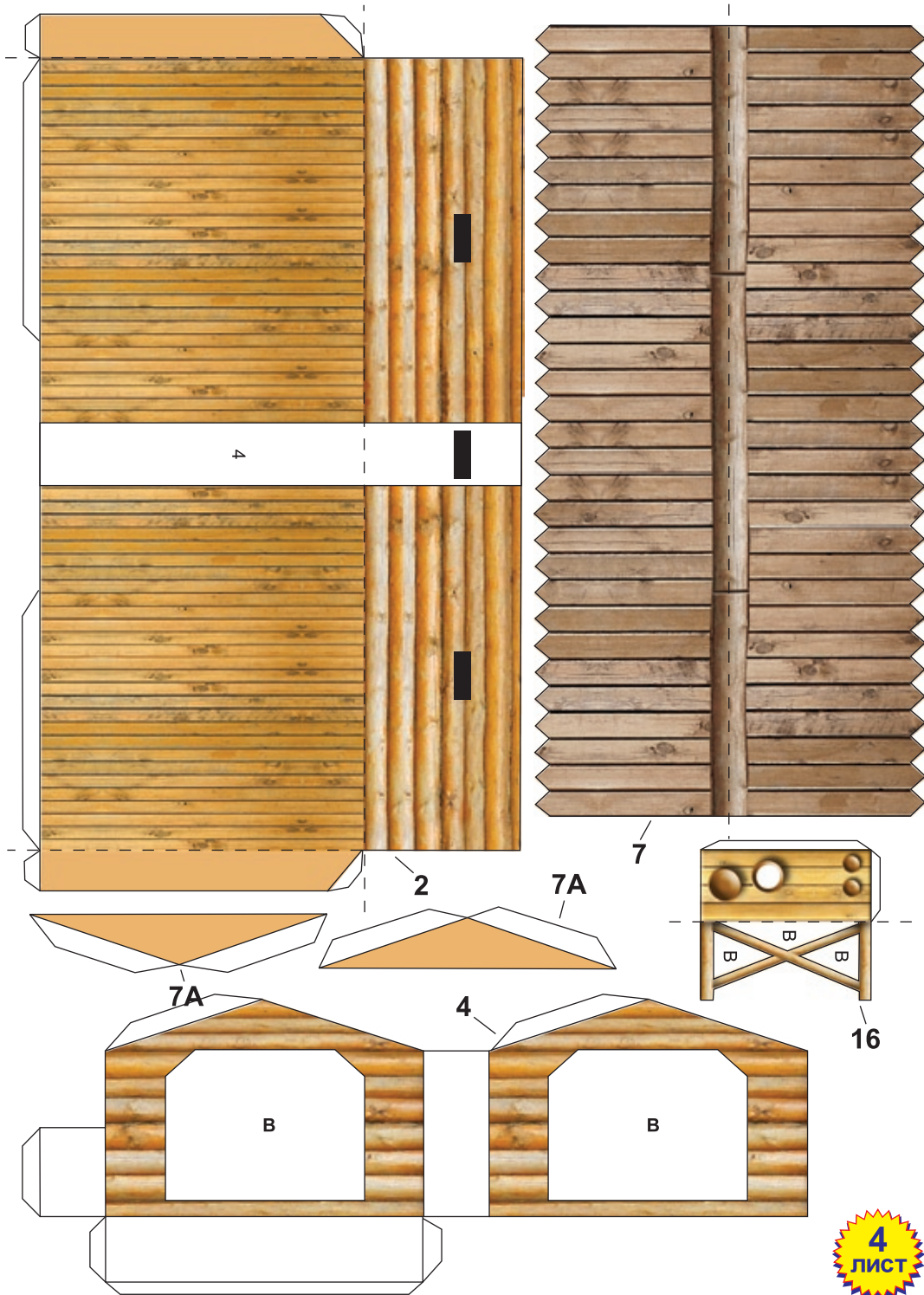
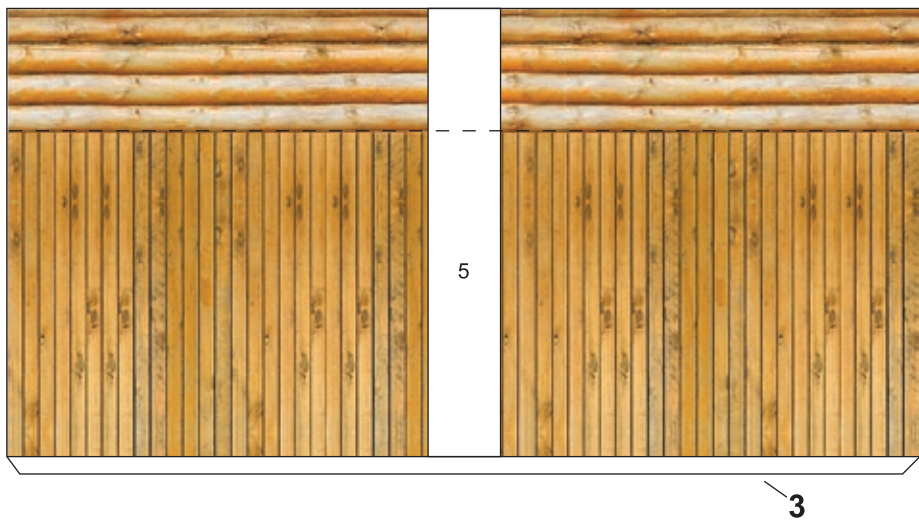
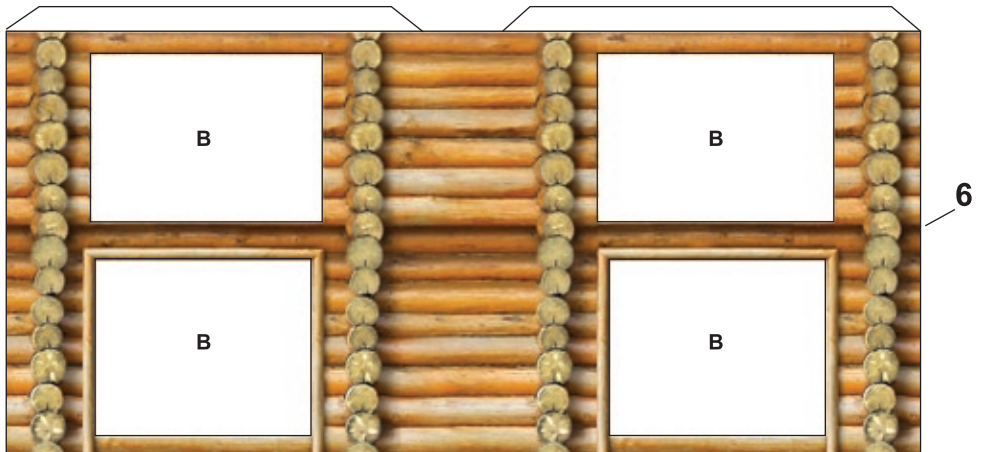
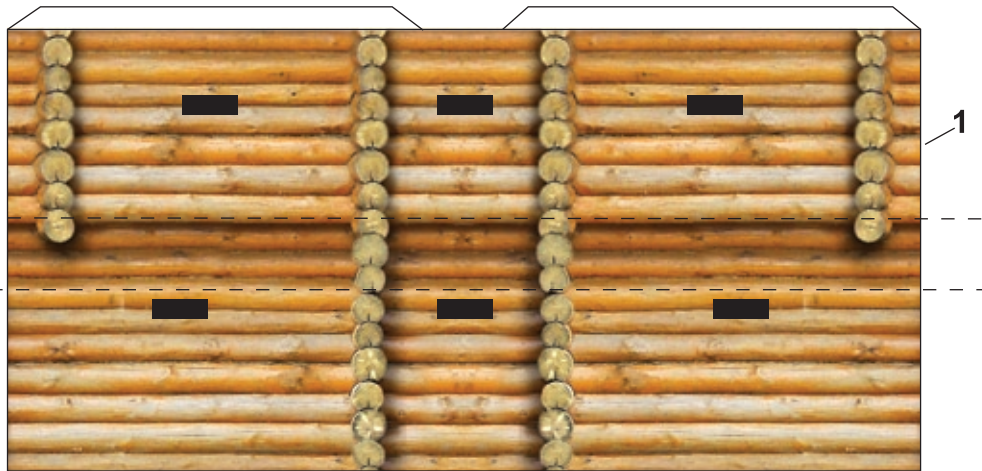
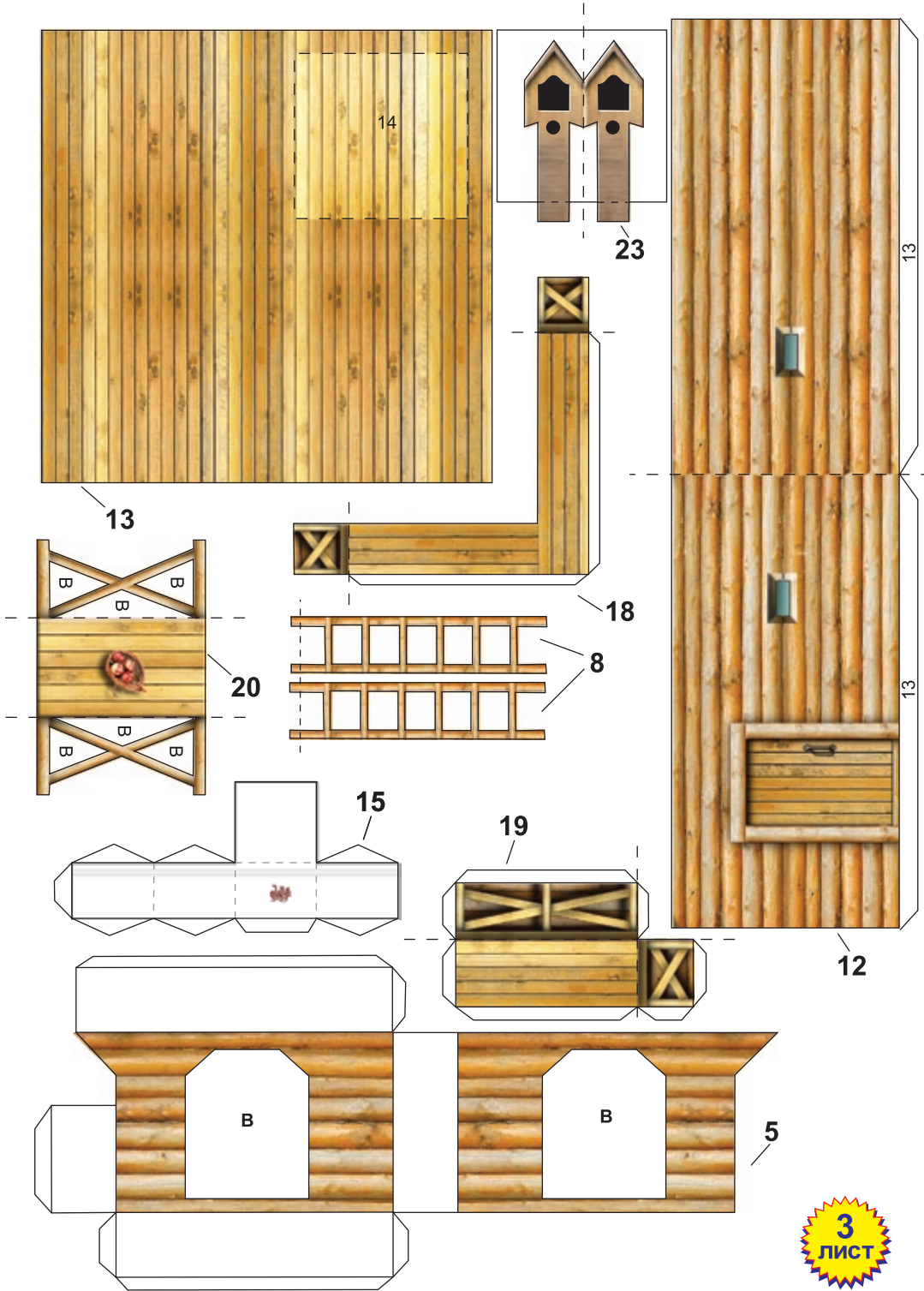
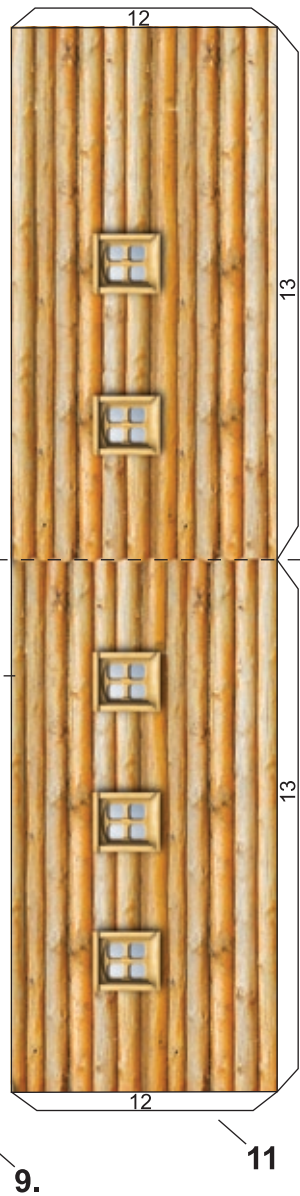
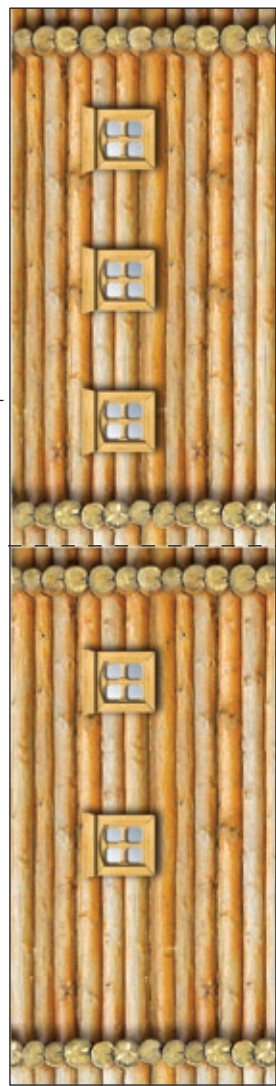
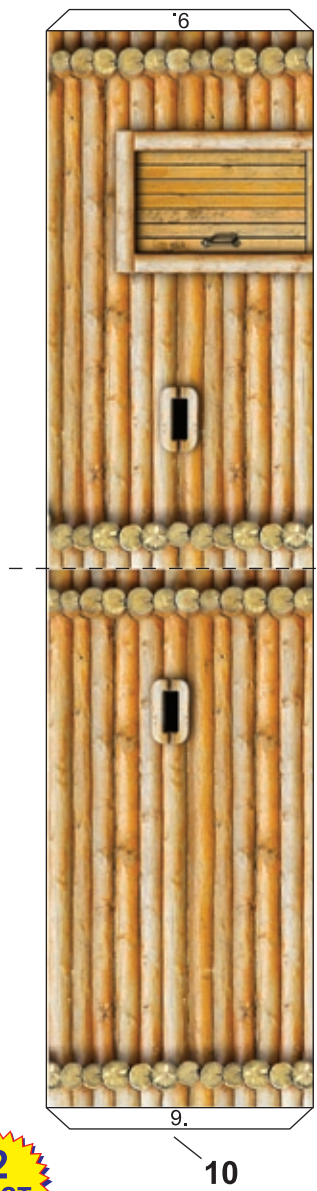
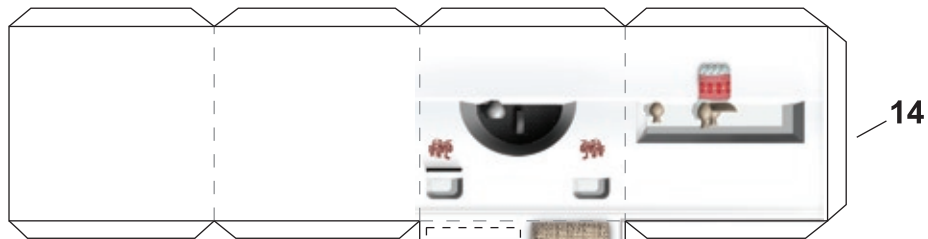
3
ЛИСТ

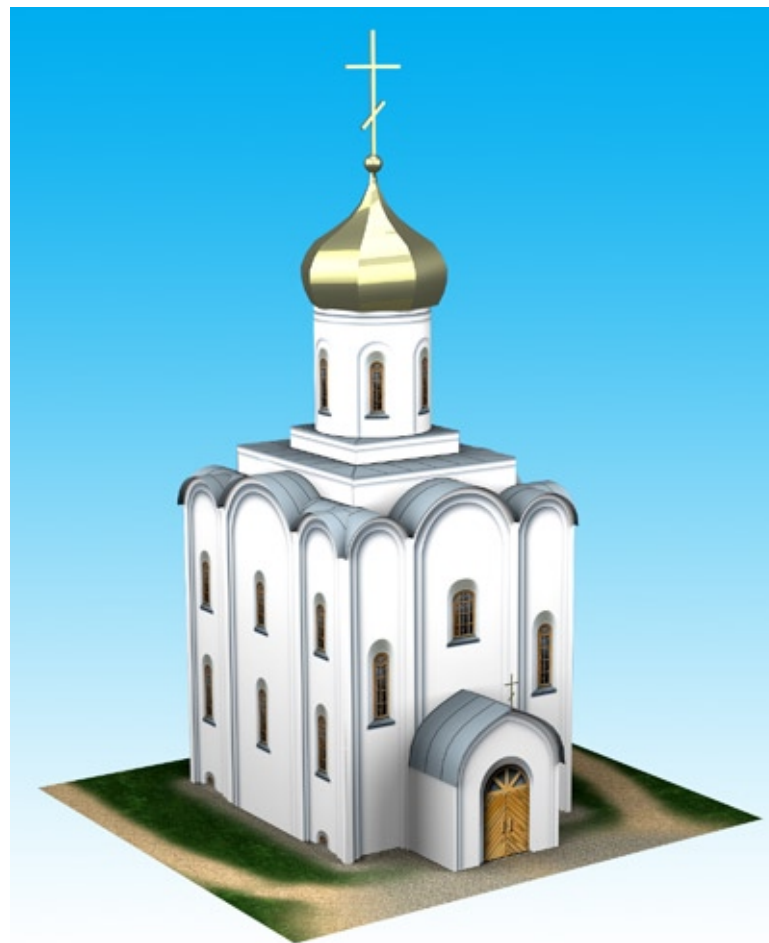

БЕЛОКАМЕННАЯ ЦЕРКОВЬ 1/72

*Распространение, копирование, размещение в сети Интернет,
любое другое использование без разрешения автора -
ЗАПРЕЩЕНО*

*Distribution, copying, placing to networks the Internet, any other
use without the permission of the author - is forbidden*

Деревянная крепость. Белокаменная церковь.

ПОРЯДОК СБОРКИ МОДЕЛИ

Сборку модели начните с выбора рабочего места. Это должен быть хорошо освещённый стол, поверхность которого желательно защитить листом плотного картона (фанеры, линолеума) от случайного повреждения инструментом или клеем.

Для работы Вам понадобятся: **НОЖНИЦЫ** среднего размера, **ЛИНЕЙКА** (желательно металлическая), **РУЧКА С ПУСТЫМ ШАРИКОВЫМ СТРЕЖНЕМ** для проведения (продавливания в картоне) линий изгиба, **КЛЕЙ ПВА**, **ПРИЩЕПКИ** обычные бельевые для прижатия склеиваемых поверхностей, **АКВАРЕЛЬНЫЕ КРАСКИ**, **КИСТОЧКИ** для клея и красок.

Разъедините листы. Изучите порядок расположения деталей и порядок сборки. Каждую деталь необходимо подготовить до вырезания. Проведите «пустой» шариковой ручкой по линиям изгиба, вырежьте деталь и придайте ей необходимую форму. Сборку производите в порядке нумерации деталей.

Деталь 1 (основание) наклейте на плотный картон или пластик.

К детали стены 2 (Лист 5) приклейте деталь стены 3 (Лист 3). К детали 4 (Лист 2) приклейте деталь 5 (Лист 4). Склейте стены между собой и приклейте на основание на отмеченные места.

Приклейте деталь входа 6 (Лист 2) как на рисунке 2.

Приклейте деталь крыши входа 7 (Лист 4) на деталь 6 и к детали стены 2 как на рисунке 2.

Вклейте в деталь апсиды (полукруглой пристройки) 8 (Лист 1) детали 8А (лист 6) как в сноске на рисунке 1. Приклейте деталь 8 на основание и к стене 4.

Деталь крыши апсиды 9 (Лист 3) приклейте как на рисунке 1.

Деталь крыши 10 (Лист 1) согните как на рисунке 3. Приклейте среднюю часть, а затем боковые части как на рисунке 3.

Детали боковых крыш 11 (Лист 6) согните как на рисунке 3. Приклейте деталь постепенно: сначала центральную часть к стене 3 (или 5), затем к крыше 10, в последнюю очередь приклейте малые части боковой крыши.

Склейте деталь 12 (Лист 5), густо смажьте клеем внутри ближе к нижним краям, наклейте её как на рисунке 3. Прижмите деталь 12, положив на неё толстую книгу.

Склейте деталь 13 (Лист 6) и наклейте её как на рисунке 3.

Деталь 14 (Лист 7) склейте трубочкой и вовнутрь вклейте детали 14А (Лист 6). Вся конструкцию приклейте как на рисунках.

В детали купола 15 (Лист 7) каждому сегменту придайте выгнутую форму и склейте, начиная с верхней части. Вершину купола густо смажьте клеем внутри и склейте. Низ купола приклейте в последнюю очередь. Наклейте готовый купол как на рисунках.

Детали крестов 16 (Лист 2) и 17 (Лист 2) склейте пополам, а затем вырежьте. Приклейте кресты как на рисунке 2.

Для улучшения вида закрасьте акварельными красками стыки деталей.



Рис. 1

Рис. 2

Рис. 3

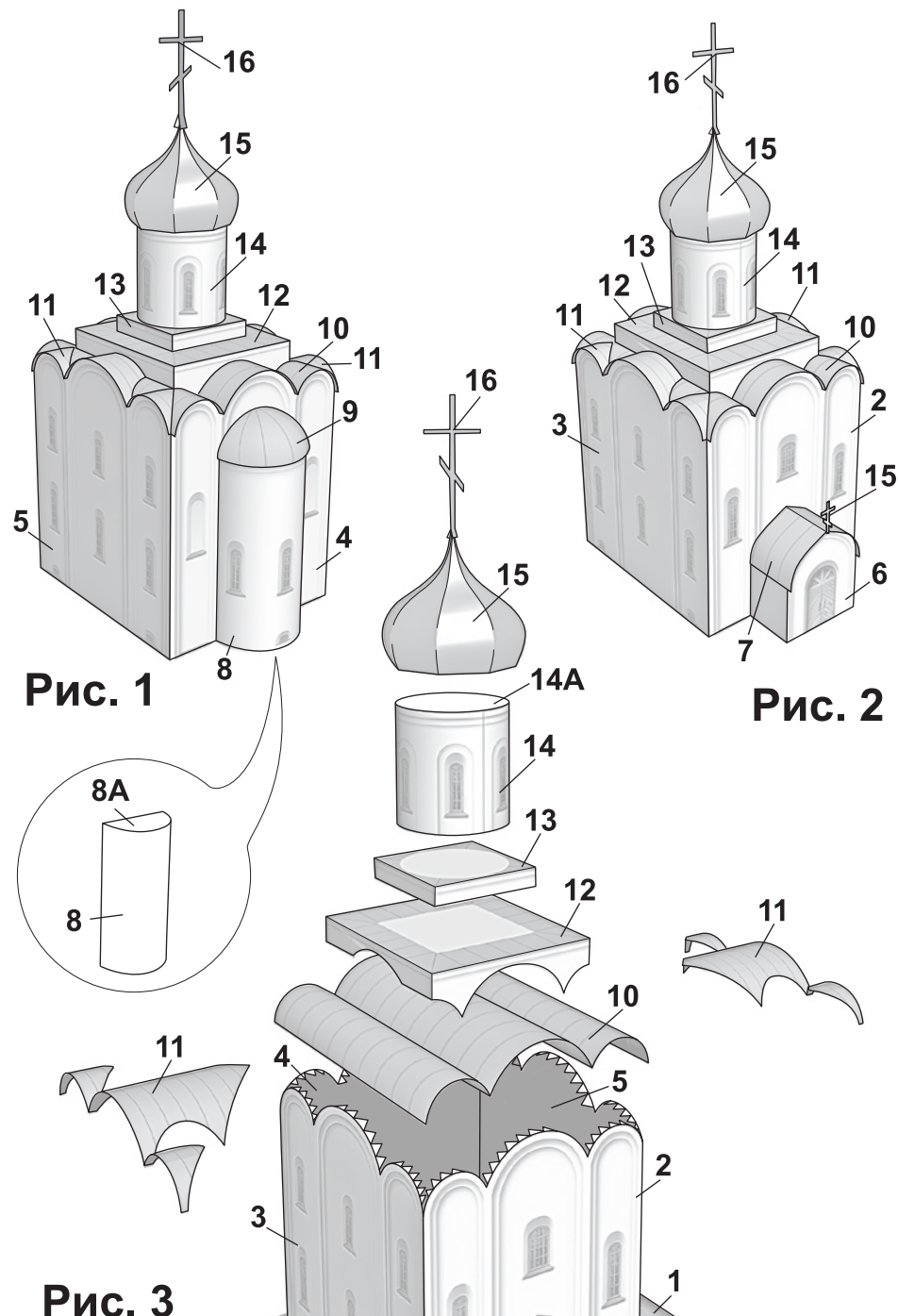
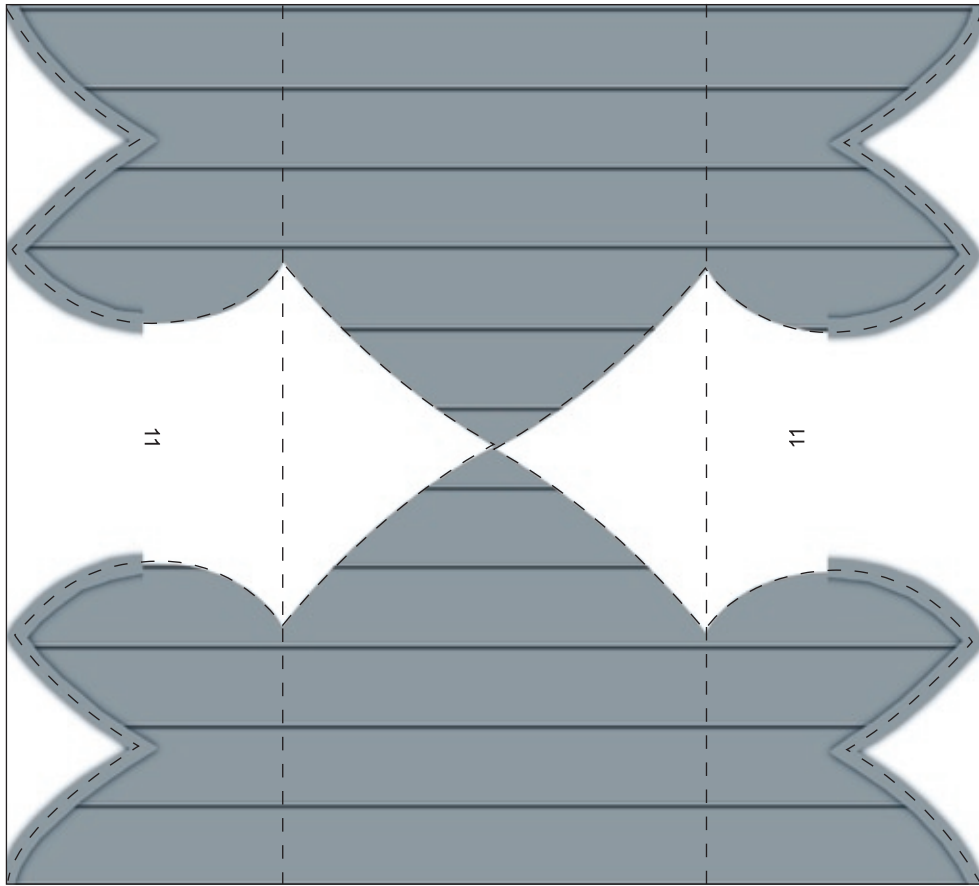

10

11

8

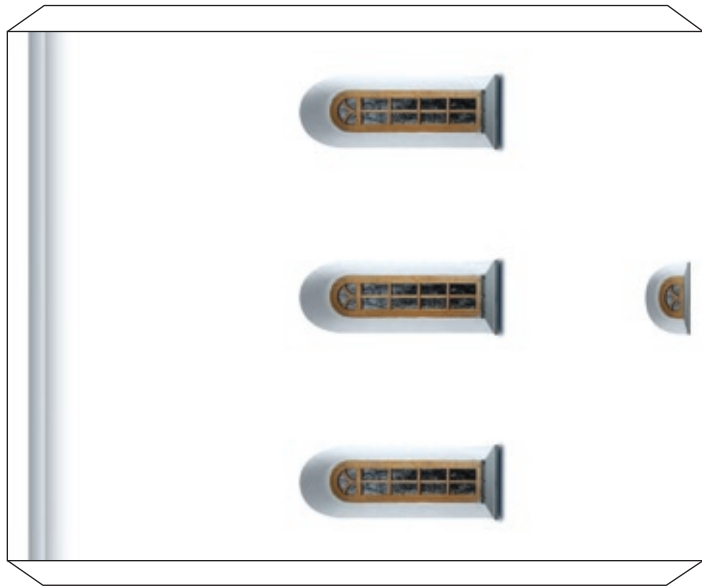

1
ЛИСТ

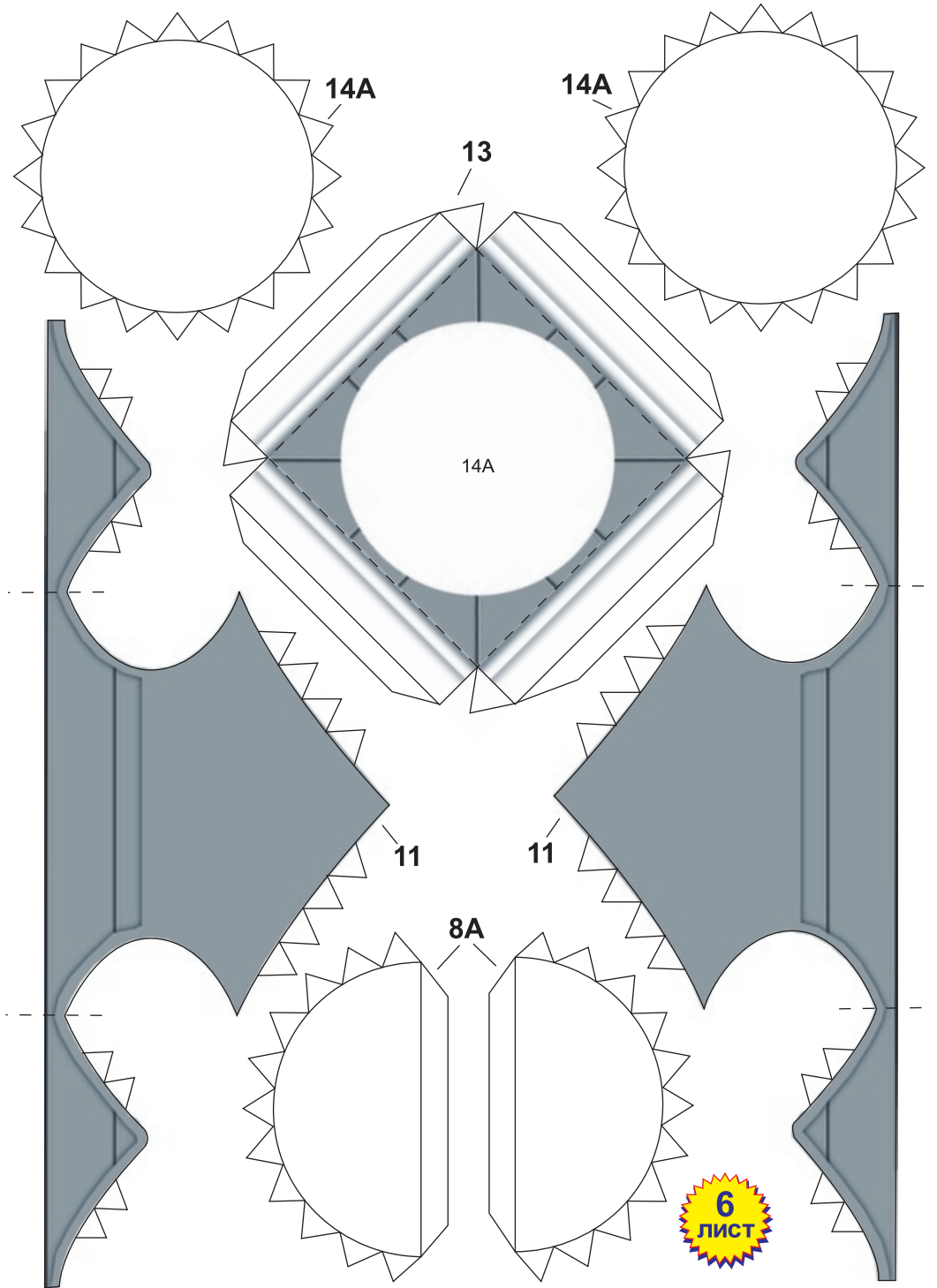

14A

14A

13

14A

11

11

8A

6
ЛИСТ

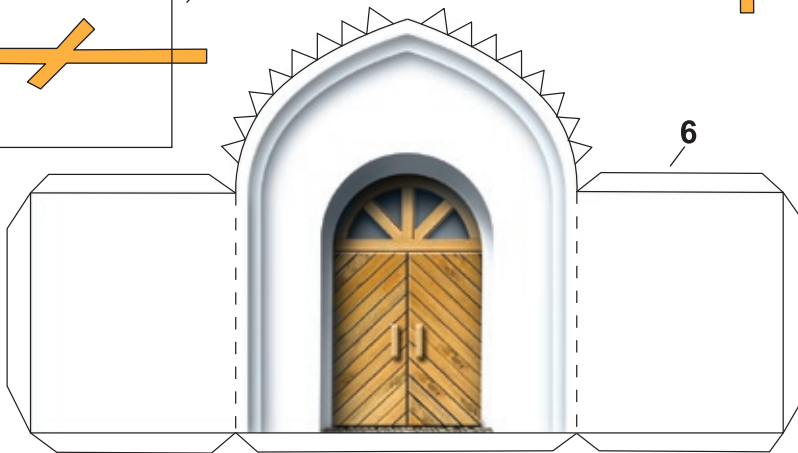
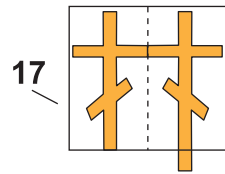
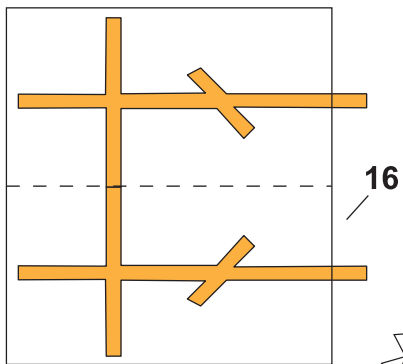
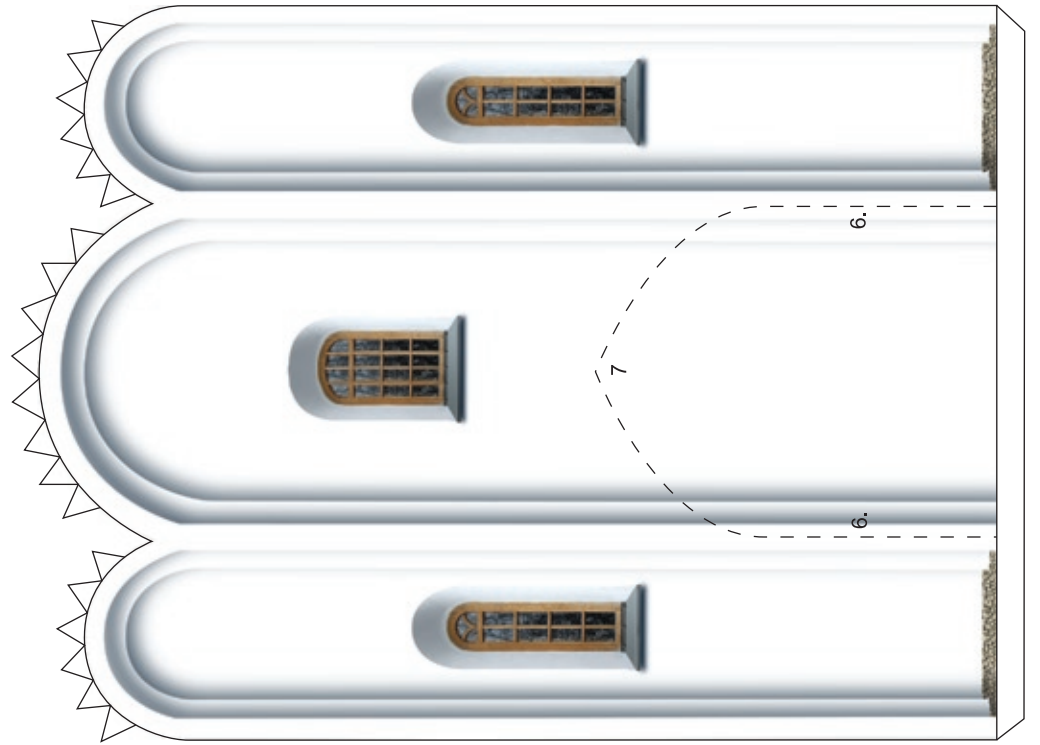
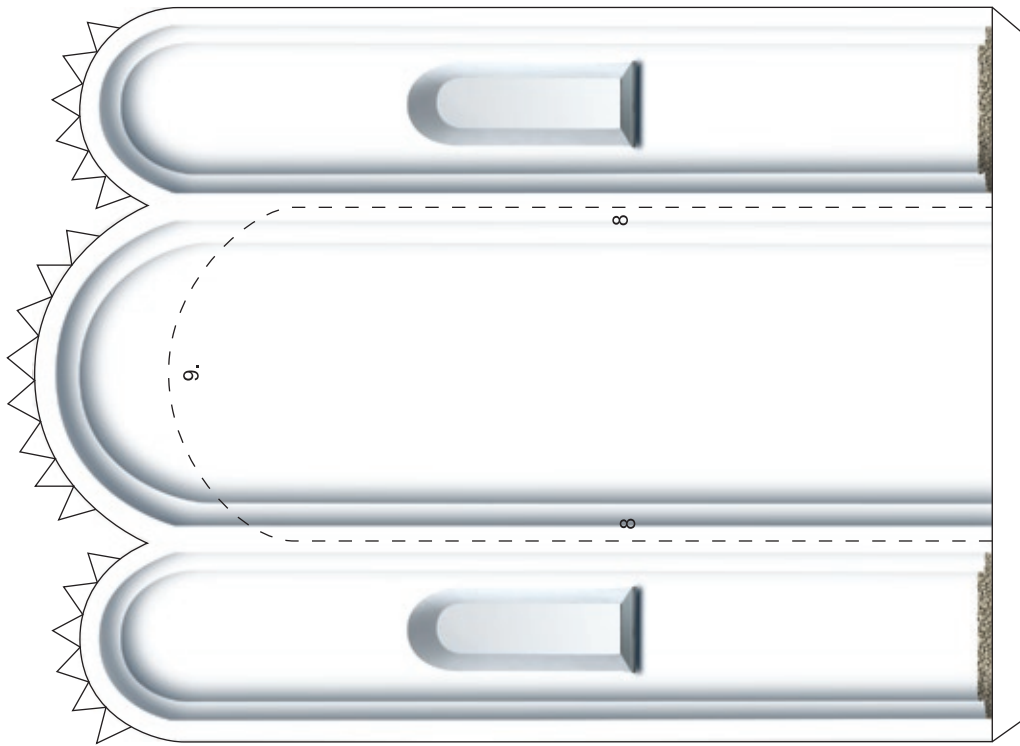

2
ЛИСТ

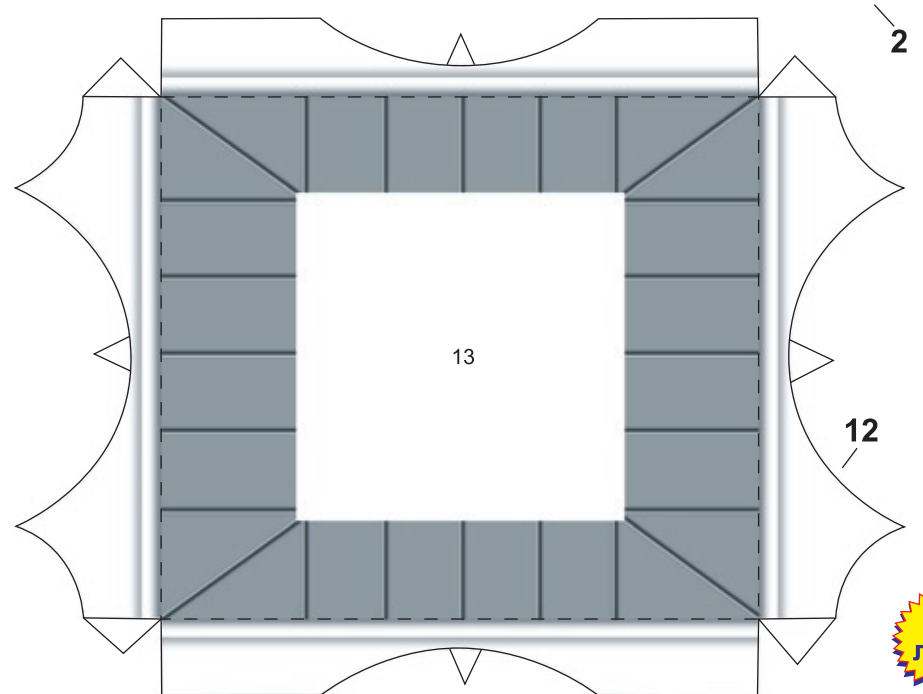

5
ЛИСТ

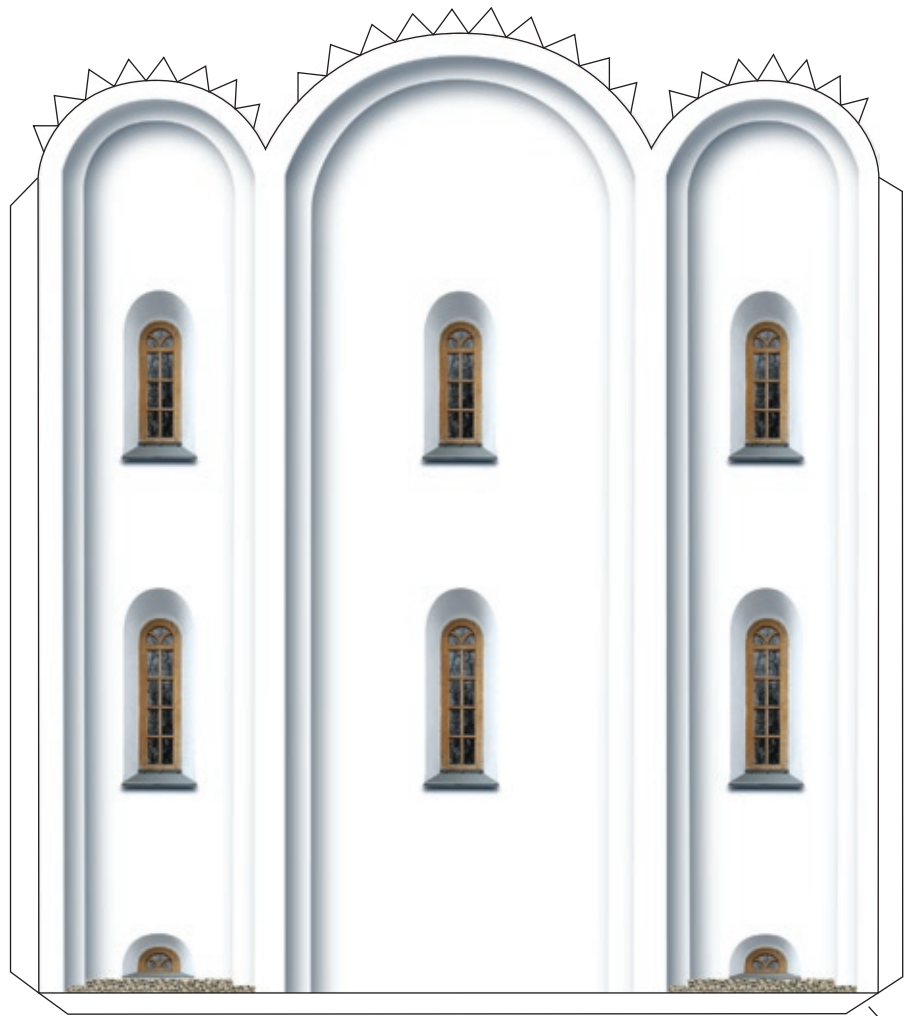

3

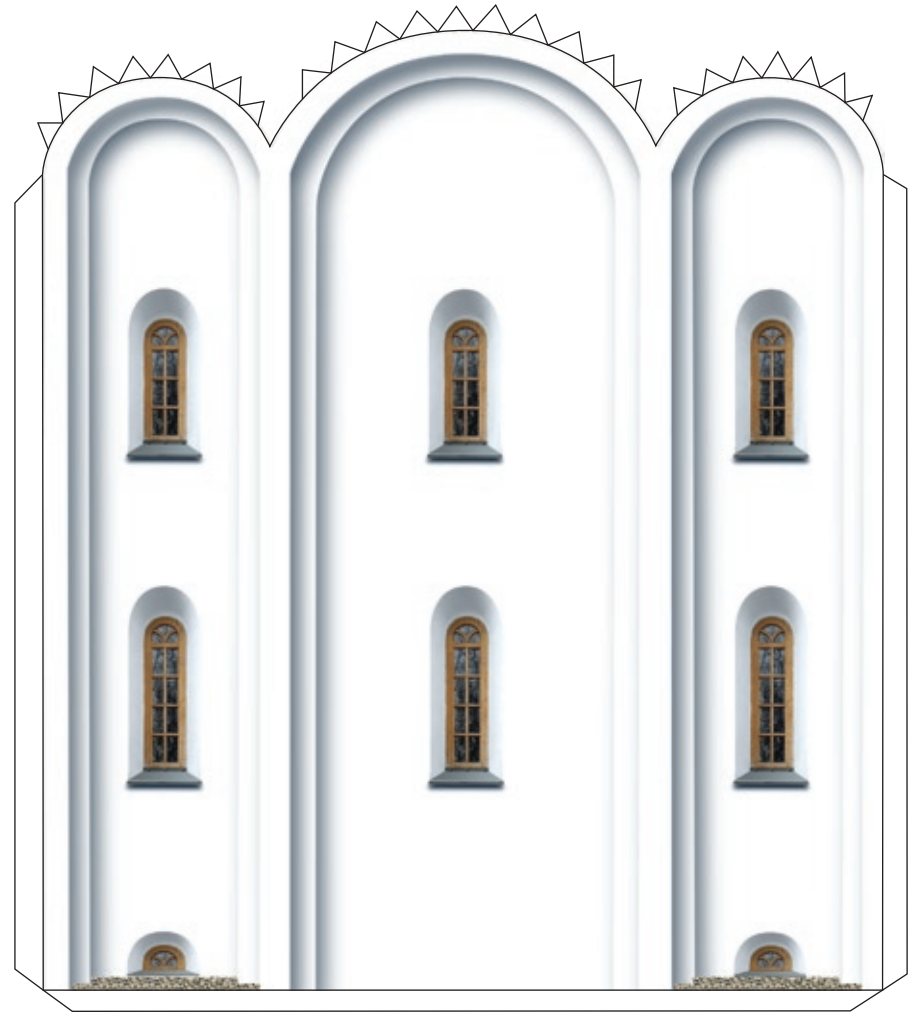

5

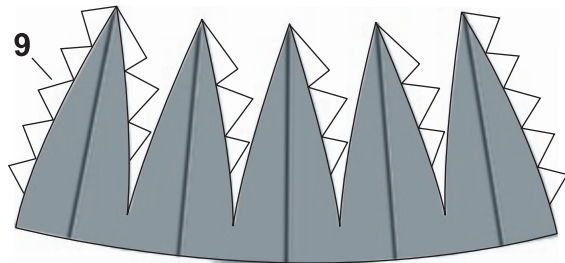

9

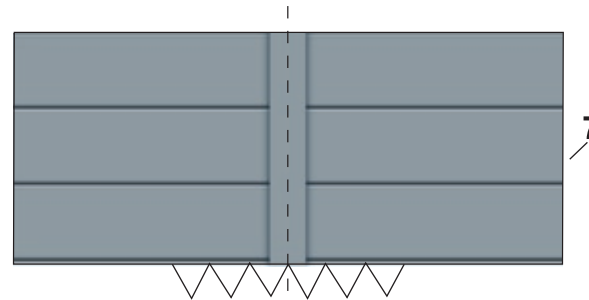

7



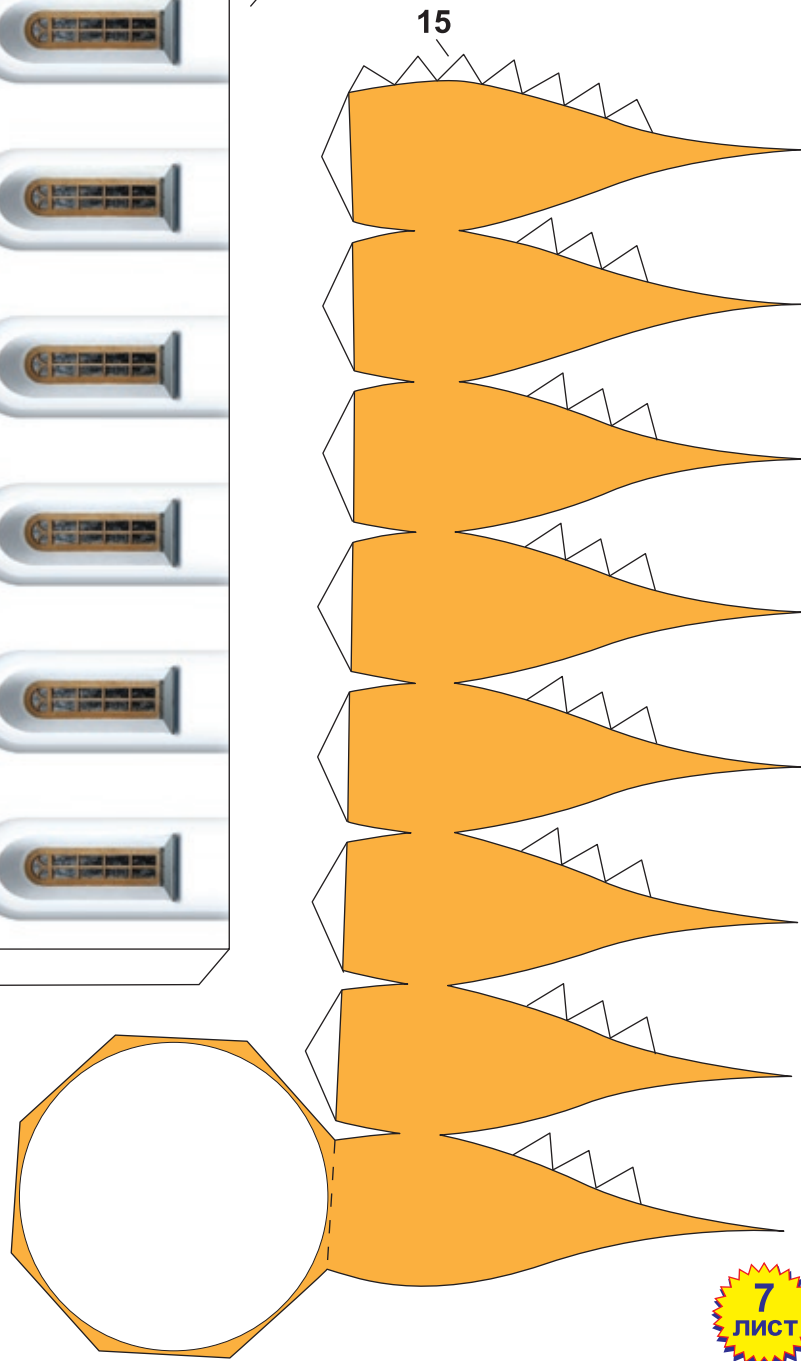
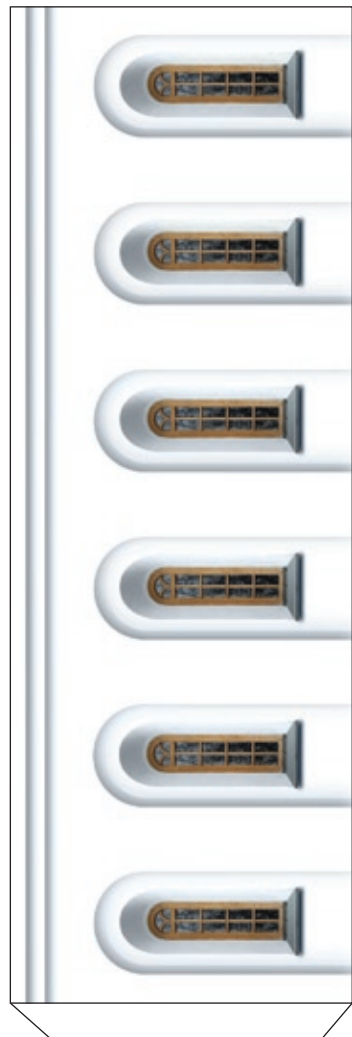
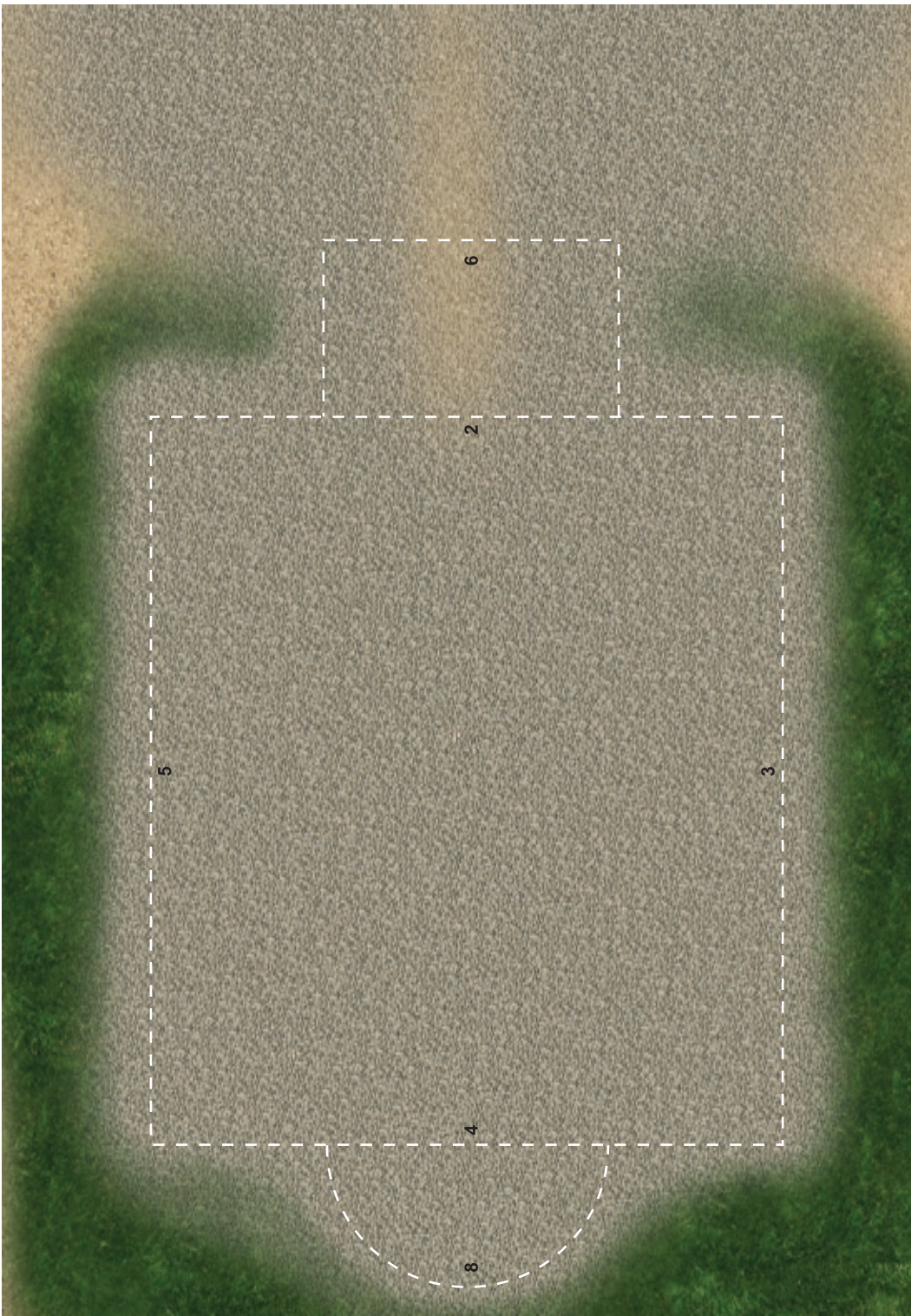

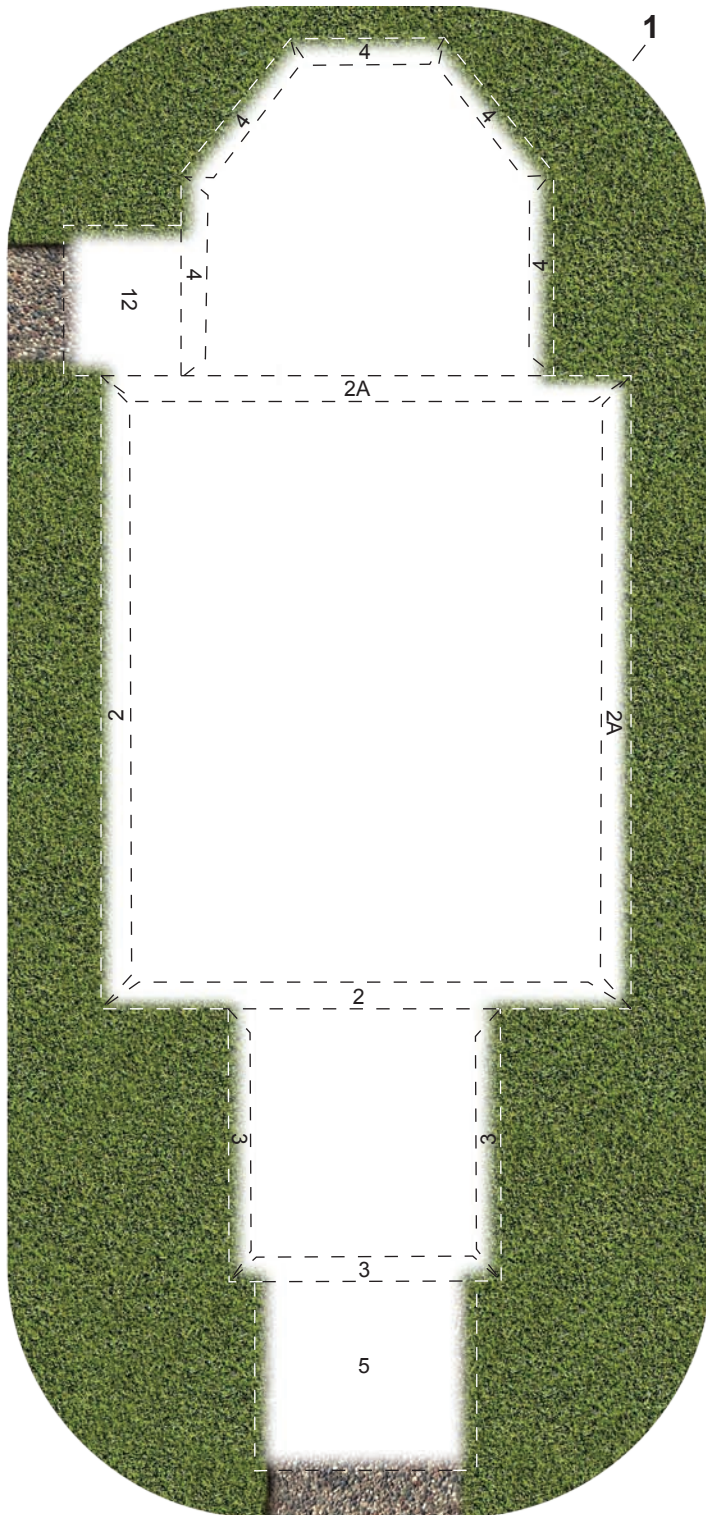
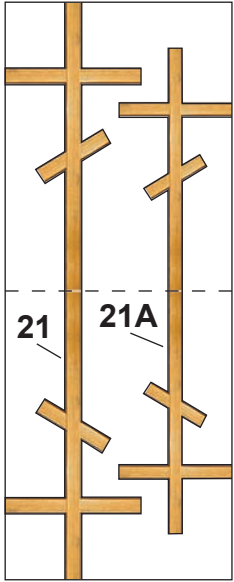

www.mobuka.com

Деревянная церковь 1/72

Распространение, копирование, размещение в сети Интернет, любое другое использование без разрешения автора - ЗАПРЕЩЕНО

Distribution, copying, placing to networks the Internet, any other use without the permission of the author - is forbidden

Деревянная церковь

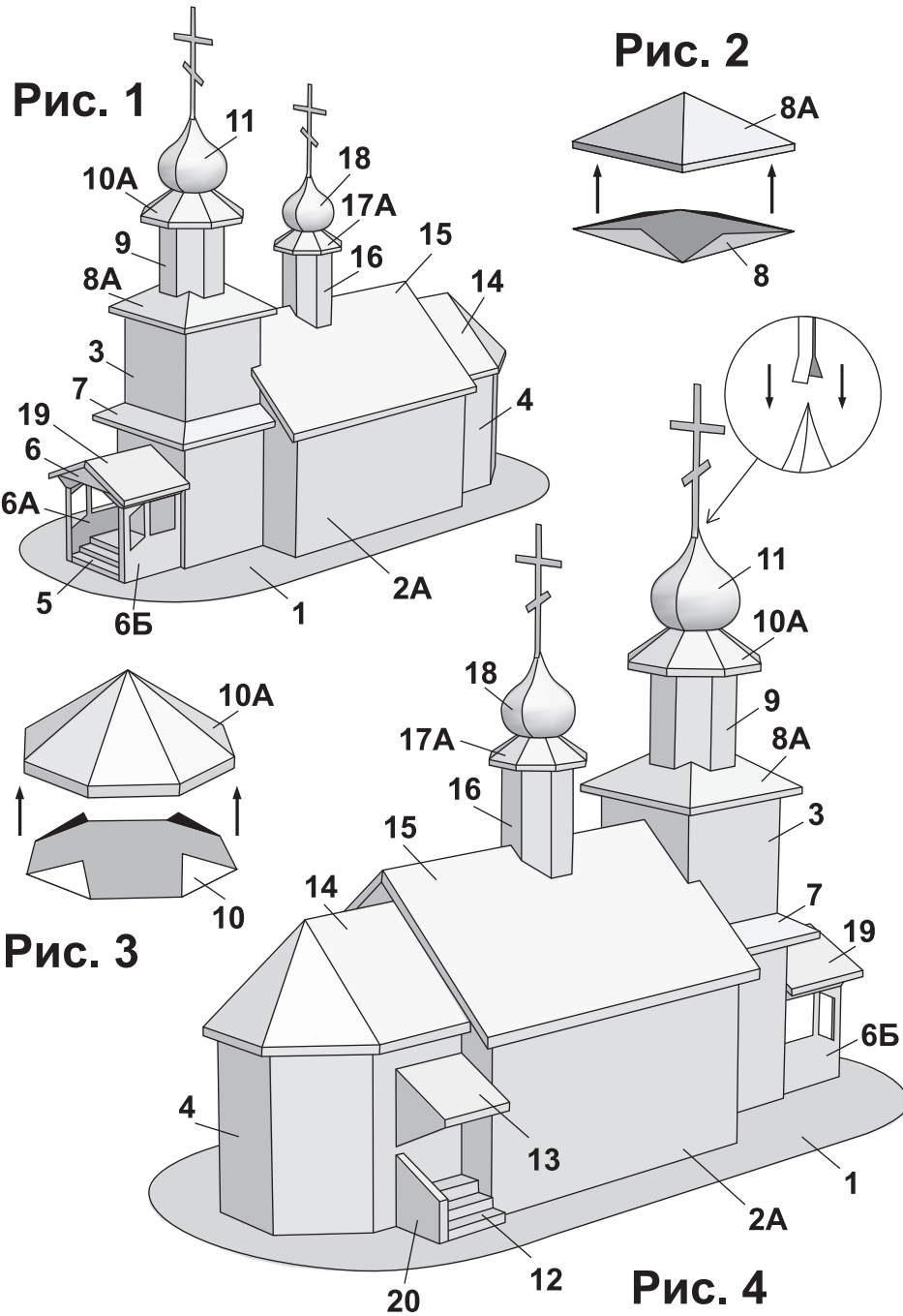

ПОРЯДОК СБОРКИ МОДЕЛИ

Сборку модели начните с выбора рабочего места. Это должен быть хорошо освещённый стол, поверхность которого желательно защитить листом плотного картона (фанеры, линолеума) от случайного повреждения инструментом или клеем.

Для работы Вам понадобятся: **НОЖНИЦЫ** среднего размера, **ЛИНЕЙКА** (желательно металлическая), **РУЧКА С ПУСТЫМ ШАРИКОВЫМ СТРЕЖИМ** для проведения (продавливания в картоне) линий изгиба, **КЛЕЙ ПВА**, **ПРИЩЕПКИ** обычные бельевые для прижатия склеиваемых поверхностей, **АКВАРЕЛЬНЫЕ КРАСКИ**, **КИСТОЧКИ** для клея и красок.

Разъедините листы. Изучите порядок расположения деталей и порядок сборки. Каждую деталь необходимо подготовить до вырезания. Проведите «пустой» шариковой ручкой по линиям изгиба, вырежьте деталь и придайте ей необходимую форму. Сборку производите в порядке нумерации деталей.

Деталь 1 (Лист 5) вырежьте по контуру. Для прочности её можно наклеить на лист плотного картона.

Детали 2 и 2А (Лист 2) склейте между собой, получившуюся конструкцию приклейте на основание 1.

Деталь 3 (Лист 1) склейте и приклейте на основание 1 и к детали 2.

Деталь 4 (лист 4) и деталь 5 (лист 4) приклейте на основание 1.

В деталях 6А (Лист 1) и 6Б (Лист 1) вырежьте поля обозначенные буквой «В». Приклейте 6А и 6Б к детали 6 (Лист 1). Всю конструкцию приклейте к деталям 5 и 3.

Деталь 7 (Лист 1) склейте и приклейте на деталь 3.

Деталь 8 (Лист 4) вклейте в деталь 8А как на рисунке 2. Готовую конструкцию приклейте на деталь 3 так, чтобы стрелка на детали 8 была направлена к входу.

Деталь 9 (Лист 3) склейте. Вклейте 10 (лист 3) в деталь 10А (Лист 3) как на рисунке 3. Затем наклейте 9 на 10. Всю конструкцию приклейте на 8А.

Купол 11 (Лист 3) вырежьте и придайте форму с помощью круглого карандаша. Склеивайте постепенно: вначале верх, затем низ. Наклейте купол на деталь 10А.

Деталь 12 (Лист 2) склейте и приклейте на основание 1.

Деталь 13 (Лист 3) приклейте к деталям 4 и 2А.

Деталь 14 (Лист 4) склейте и приклейте на деталь 4 и 2А.

Деталь 15 (Лист 3) приклейте на детали 2 и 2А.

Детали 16 (Лист 2), 17 (Лист 3) и 17А (Лист 3) вырежьте. Вклейте 17 в 17А как на рисунке 3. Приклейте 16 к 17. Всю конструкцию приклейте на деталь 15.

Купол 18 (Лист 4) склейте также как и купол 11 и приклейте его на деталь 17А.

Деталь 19 (Лист 4) приклейте на детали 6, 6А, 6Б.

Деталь 20 (Лист 2) приклейте к деталям 12 и 4. Поля чёрного цвета можно вырезать.

Вырежьте и склейте заготовку с крестами 21 и 21А (Лист 5). Затем вырежьте кресты и приклейте их как на рисунке 4.

Для улучшения внешнего вида, закрасьте акварельной краской стыки деталей.

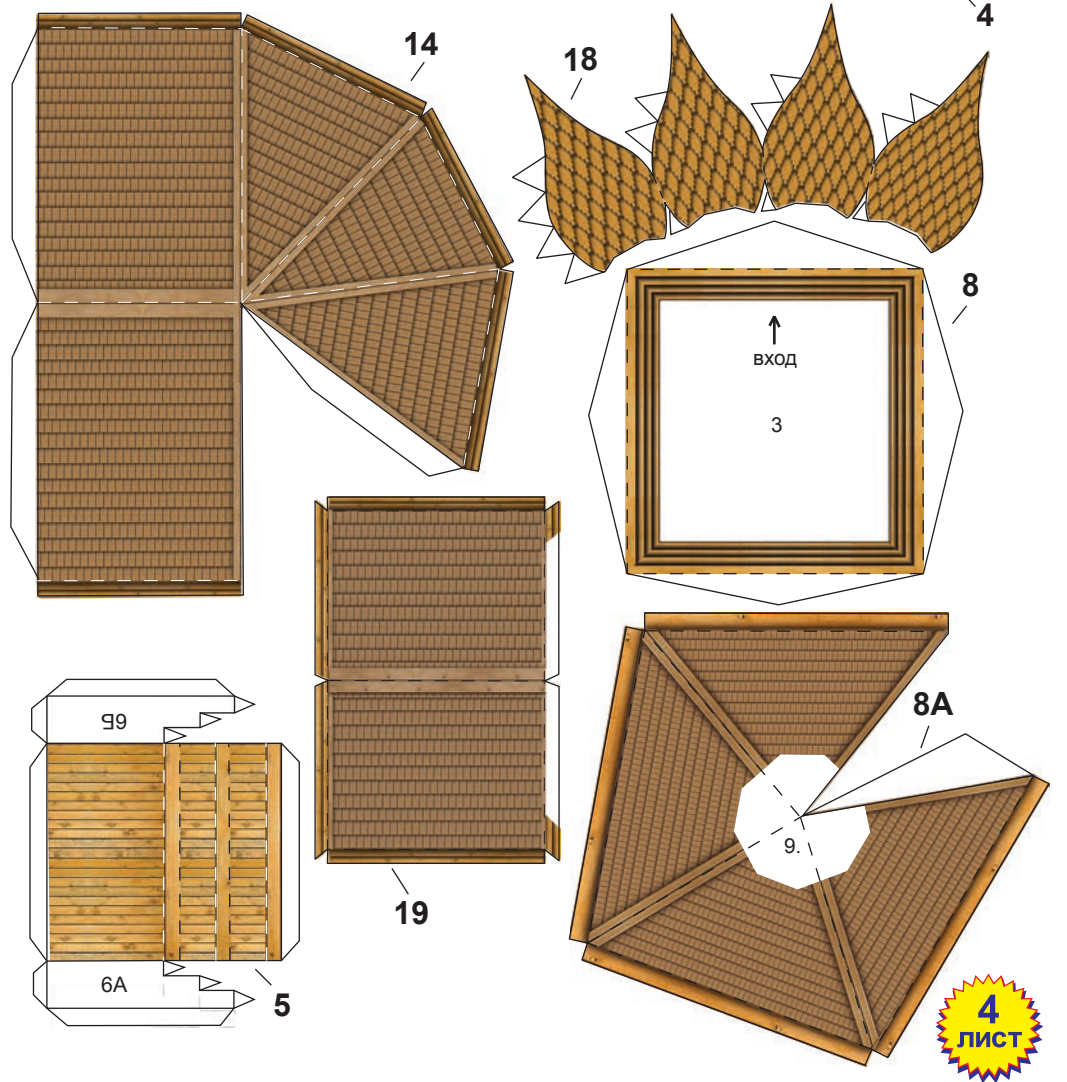
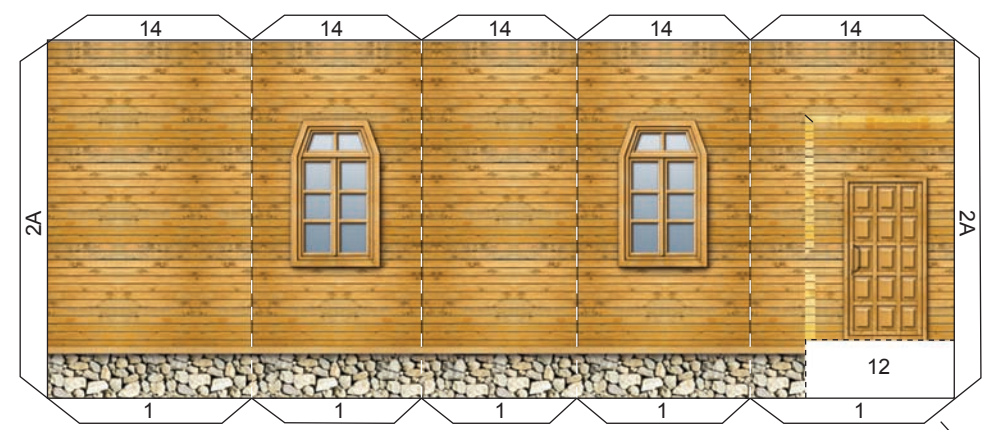
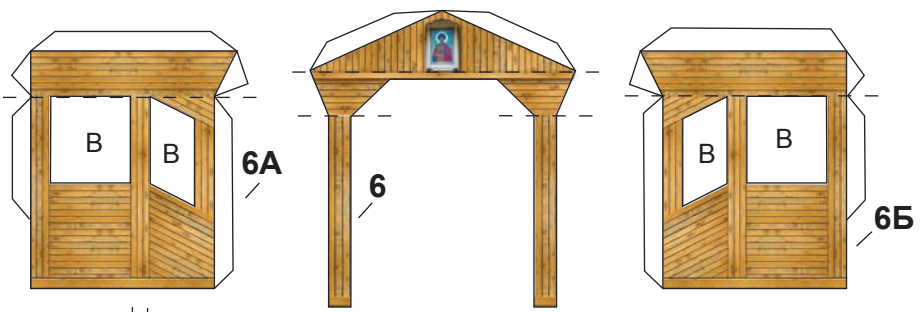



www.mobuka.com

ДОМ РЕМЕСЛЕННИКА 1/72

5
ЛИСТ



*Распространение, копирование, размещение в сети Интернет,
любое другое использование без разрешения автора -
ЗАПРЕЩЕНО*

*Distribution, copying, placing to networks the Internet, any other
use without the permission of the author - is forbidden*

Деревянная крепость. Дом.

ПОРЯДОК СБОРКИ МОДЕЛИ

Сборку модели начните с выбора рабочего места. Это должен быть хорошо освещённый стол, поверхность которого желательно защитить листом плотного картона (фанеры, линолеума) от случайного повреждения инструментом или клеем.

Для работы Вам понадобятся: **НОЖНИЦЫ** среднего размера, **ЛИНЕЙКА** (желательно металлическая), **РУЧКА С ПУСТЫМ ШАРИКОВЫМ СТРЕЖИМ** для проведения (продавливания в картоне) линий изгиба, **КЛЕЙ ПВА**, **ПРИЩЕПКИ** обычные бельевые для прижатия склеиваемых поверхностей, **АКВАРЕЛЬНЫЕ КРАСКИ**, **КИСТОЧКИ** для клея и красок.

Разъедините листы. Изучите порядок расположения деталей и порядок сборки. Каждую деталь необходимо подготовить до вырезания. Проведите «пустой» шариковой ручкой по линиям изгиба, вырежьте деталь и придайте ей необходимую форму. Сборку производите в порядке нумерации деталей.

Деталь 1 (Лист 1) вырежьте и наклейте на плотный картон или пластик.

К детали 2 (Лист 2) приклейте детали 4 и 5 (Лист 2) как на рисунке 1. В образовавшуюся конструкцию вклейте деталь стены 3 (Лист 2).

Приклейте склеенные стены на основание 1 на отмеченные места.

Приклейте деталь заднего крыльца 6 (Лист 4) как на рисунке 3.

Деталь 7 (Лист 4) вырежьте по внешнему контуру, согните и разогните по линиям изгиба, а затем вырежьте поля, обозначенные буквой «В». Склейте пополам и придайте форму как на рисунке 3. Приклейте деталь к стене 2.

Деталь крыльца 8 (Лист 4) вырежьте по внешнему контуру, согните и разогните по линиям изгиба, а затем врежьте поля, обозначенные буквой «В». Склейте деталь крыльца. Внутренние детали крыльца 9 и 10 (Лист 3) приклейте как на рисунке 2.

В деталях крыш 11 и 12 (Лист 4) склейте пополам нижнюю часть как в сноске на рисунке 3.

В детали крыши навеса 13 (Лист 5) склейте пополам нижнюю часть, так же как и в деталях 12 и 13. Приклейте крышу 13 как на рисунке 3 на деталь 7.

Приклейте деталь 14 (Лист 3) как на рисунке 1.

Склейте детали крыши 15 и 16 (Лист 5) в нижней части как на сноске рисунка 1. Склейте между собой детали 15 и 16 в верхней части как на рисунке 1 и приклейте на деталь 14.

Деталь трубы 17 (Лист 3) склейте пополам, а затем вырежьте по контуру. Приклейте деталь трубы на деталь крыши 16 на отмеченное место.

Для улучшения внешнего вида, закрасьте акварельной краской стыки деталей.



Рис. 2

Рис. 3



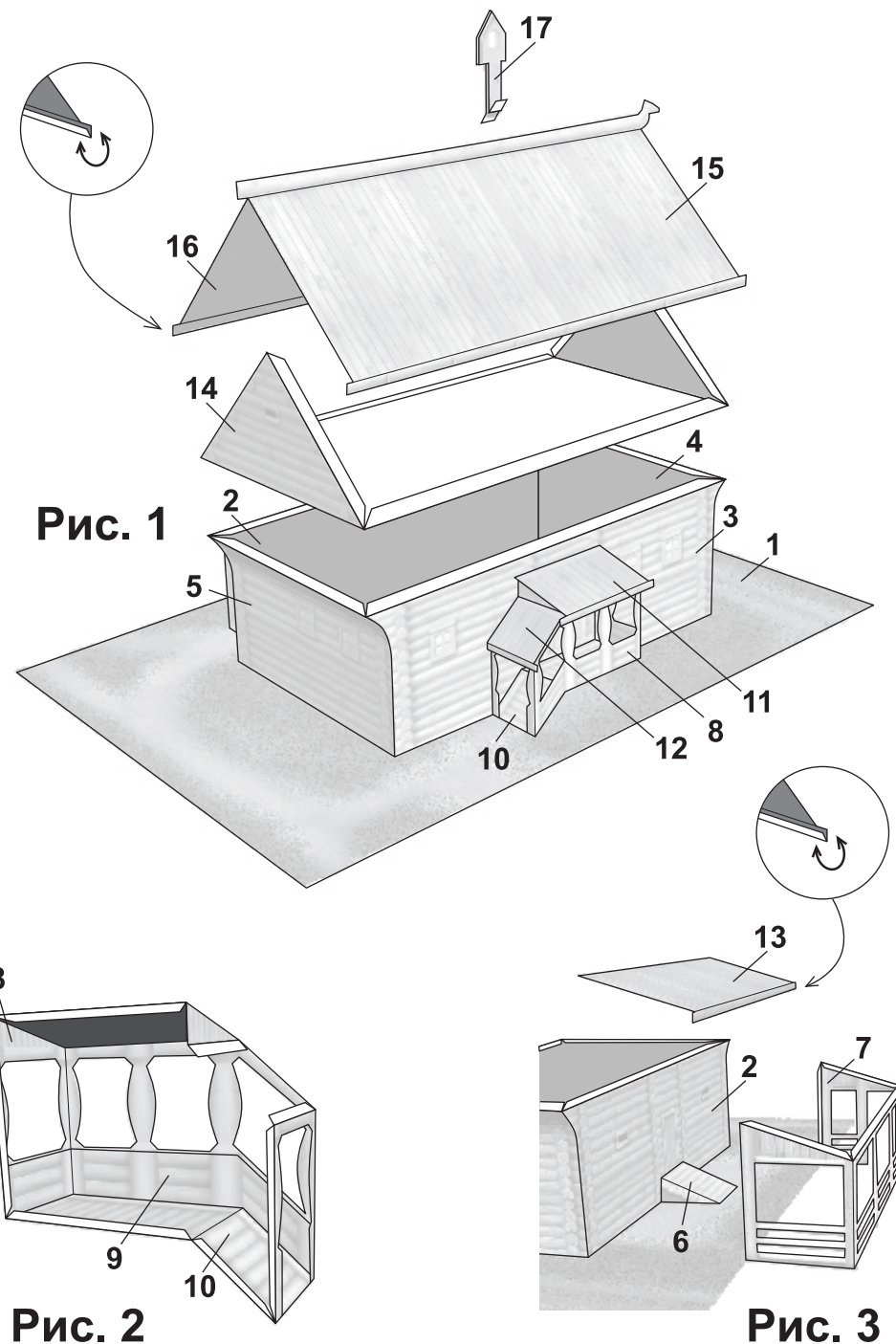
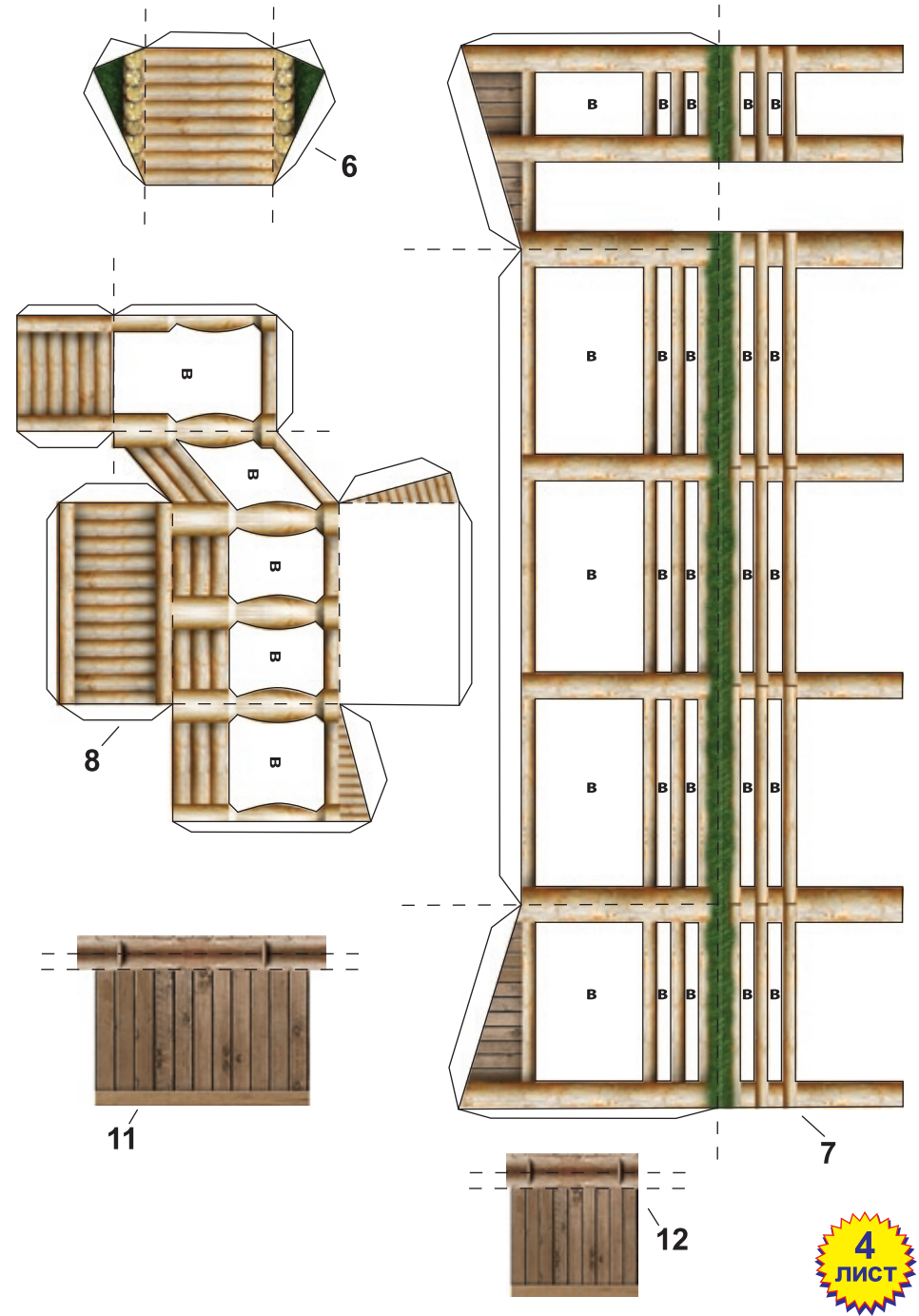
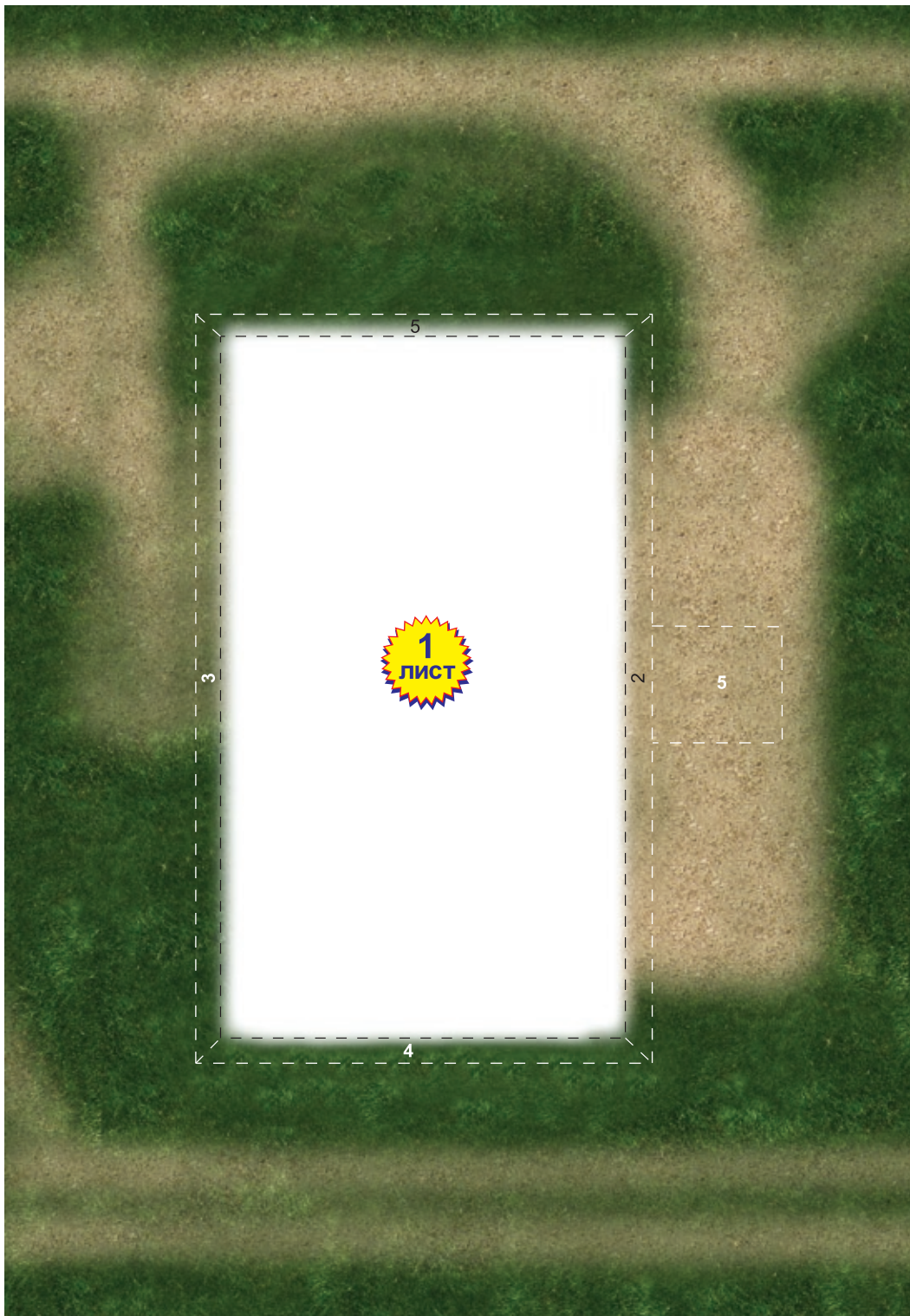
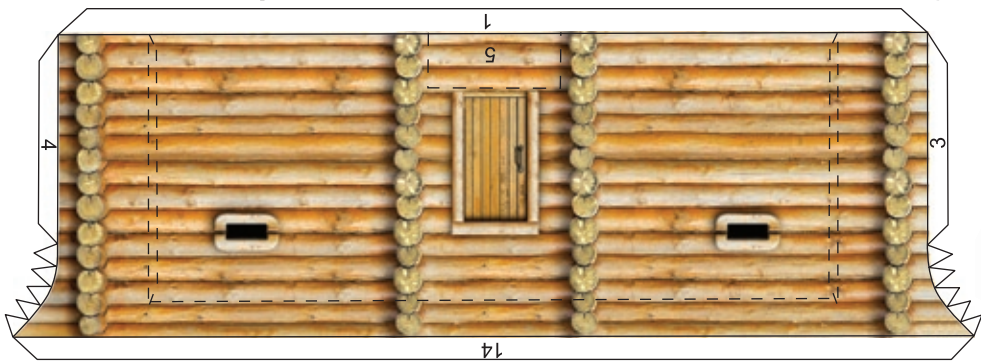
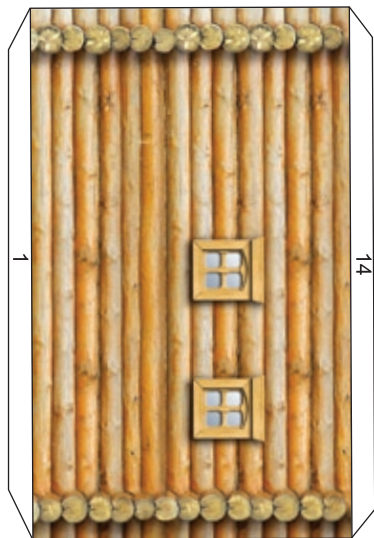
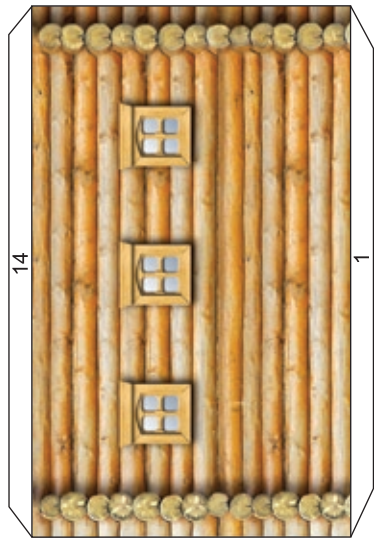
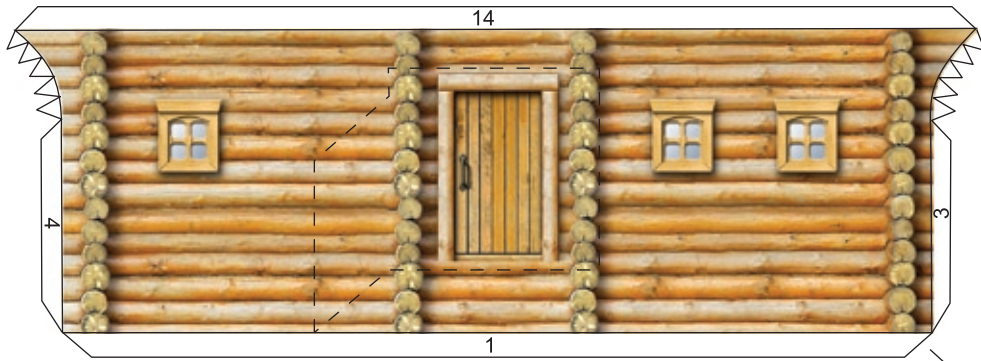

2
ЛИСТ

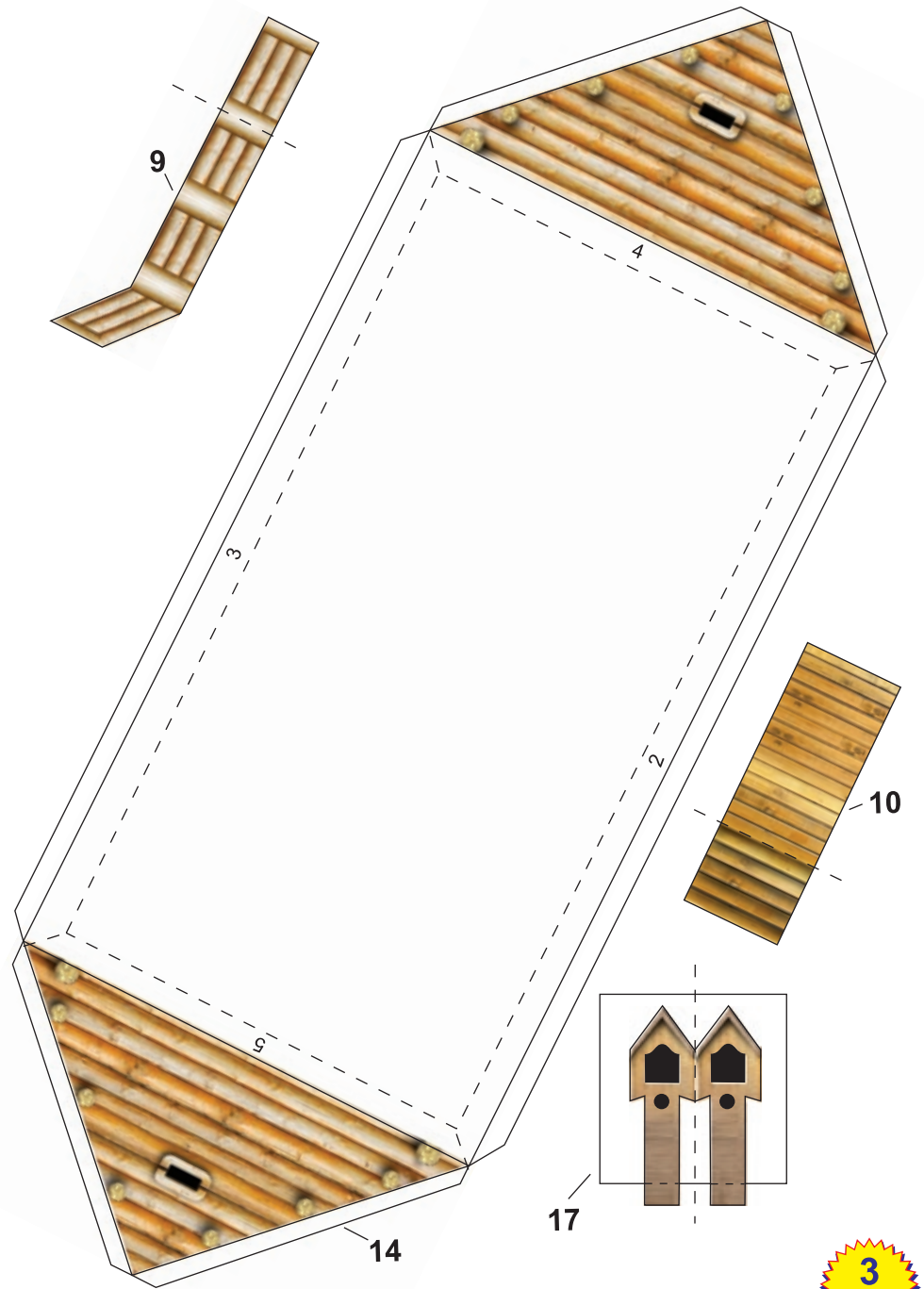

3
ЛИСТ